



# DELPHA

LE MEILLEUR DE LA SALLE DE BAINS



COLLECTION  
**DELPHY**

ÉDITION 2025



Les meubles **DELPHA** sont certifiés **NF AMEUBLEMENT** : label de qualité. La plupart de nos meubles sont certifiés, liste des modèles sur demande.



**LE SYSTÈME DE MANAGEMENT QUALITÉ DE L'ENTREPRISE** atteste que Delpha s'est donné pour objectif la satisfaction de ses clients en matière de produits et services, mais aussi d'orienter l'entreprise dans une logique de recherche de l'excellence et de l'amélioration permanente.

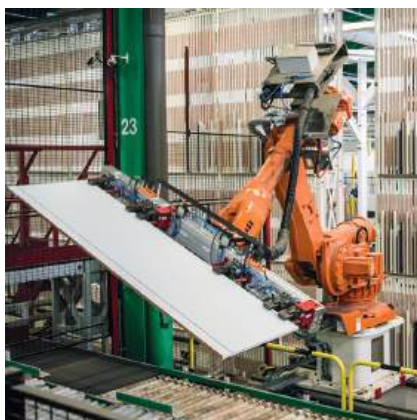

**L'ECO LABEL NF ENVIRONNEMENT**, garantit la limitation des impacts sur l'environnement tout au long du cycle de vie du mobilier.

La plupart de nos meubles sont certifiés, liste des modèles sur demande.



**LE SYSTÈME DE MANAGEMENT ENVIRONNEMENTAL DE L'ENTREPRISE** atteste que DELPHA s'engage à respecter toutes les réglementations environnementales en vigueur, mais aussi à prévenir et limiter l'impact de ses activités sur l'environnement.



Par nos approvisionnements certifiés PEFC, **NOTRE SOCIÉTÉ SOUTIENT LA GESTION FORESTIÈRE DURABLE** au niveau mondial.  
[www.pefc-france.org](http://www.pefc-france.org)



**SITUÉE EN HAUTE-SAVOIE**, une entreprise de 1 450 personnes et plus de 100 000 m<sup>2</sup> de production permettent d'assurer une maîtrise totale de la fabrication à la livraison.



**UNE GARANTIE DE 5 ANS** sur ces meubles fabriqués avec des matériaux spécifiquement adaptés aux contraintes de la salle de bains.



**DES MEUBLES MONTÉS EN USINE**, ce qui permet une installation facile et rapide.



DELPHA remercie pour leur participation : Robinetteries ; Hansgrohe, Cristina & Ondyna • Sanitaires : Jacuzzi, Rothalux et Sanswiss • Sèche-serviettes : Acova • Conception des décors : Delpha • Photos détails : Eric Bergoënd • Styliste : Marie-Pierre Roy, Sylvie Blazy "Même couleur mais bleu", Clara Sanchez "CS Trend Office" et Delpha • Conception/Création/Réalisation catalogue : Com un Lien

Les teintes et modèles présentés dans ce document ne sont pas contractuels. Dans l'intérêt de nos clients, nous nous réservons le droit de modifier ou de supprimer nos modèles sans préavis.

## DELPHA QUI SOMMES-NOUS ?

### L'ART DU MEUBLE



Delpha, un gage de qualité  
et de savoir-faire esthétique et technique.



Delpha s'inscrit dans une action  
ÉCO-RESPONSABLE, qui revendique  
une implication sincère et fait le choix  
de comportements vertueux.

Site de production  
Thônes,  
Haute-Savoie

### L'ENGAGEMENT QUALITÉ

Delpha est résolument engagée  
dans une démarche DURABLE  
pour offrir des meubles pérennes  
parfaitement conçus.



20/20

### INSPIRANT & TENDANCE

Delpha partage son expertise pour  
permettre à chacun de se projeter  
dans la salle de bains qu'il n'aurait jamais  
imaginée.



# DELPHA RESPONSABLE PAR NATURE



Pionnier en la matière, Delpha et son engagement permanent pour la protection de l'environnement et le développement durable a obtenu le prix "Entreprises & Environnement" décerné par le Ministère de l'Écologie et du Développement Durable. Une récompense justifiée, en voici la preuve par 5.

## 1 UN SYSTÈME DE MANAGEMENT QUALITÉ

Situés en Haute-Savoie au cœur des Alpes, tous les sites de production Delpha ont la double certification. **ISO 9001** est relatif au système de management de l'entreprise et à sa recherche permanente de l'excellence et de l'amélioration.

## 2 UN SYSTÈME DE MANAGEMENT ENVIRONNEMENTAL

**ISO 14001** est relatif au système de management environnemental de l'entreprise et à sa volonté de prévenir et limiter l'impact négatif de ses activités sur l'environnement. Attribuée par un organisme indépendant et renouvelée tous les trois ans, cette double certification est le gage de la pérennité de l'engagement des entreprises.

## 3 DES MATIÈRES PREMIÈRES SÉLECTIONNÉES RIGOREUSEMENT

Delpha soutient et encourage la protection de la forêt et la biodiversité ainsi que les démarches de certifications forestières comme PEFC, attestant de la gestion durable des bois utilisés par l'entreprise.

## 4 DES DÉCHETS PARFAITEMENT MAÎTRISÉS

Particulièrement efficaces, ses filières de tri lui permettent de recycler plus de 68 % de ses déchets industriels. Delpha utilise ses propres sciures de bois pour chauffer près de 14 hectares de bâtiments économisant ainsi 9000 tonnes de CO2 par rapport à un chauffage au fioul.





# 5 UNE POLITIQUE DE PRÉVENTION RIGOUREUSE

Pour parer à tout risque de pollution de l'environnement en cas d'incendie, Delpha dispose d'un lieu spécifiquement affecté au stockage des diluants et produits dangereux ainsi que d'une cuve de récupération des eaux souillées.



L'Eco Label **NF ENVIRONNEMENT** garantit la limitation des impacts sur l'environnement tout au long du cycle de vie du mobilier. La plupart de nos meubles sont certifiés, liste des modèles sur demande.



**LE SYSTÈME DE MANAGEMENT ENVIRONNEMENTAL DE L'ENTREPRISE** atteste que **DELPHA** s'engage à respecter toutes les réglementations environnementales en vigueur, mais aussi à prévenir et limiter l'impact de ses activités sur l'environnement.



Par nos approvisionnements certifiés PEFC, **NOTRE SOCIÉTÉ SOUTIEN LA GESTION FORESTIÈRE DURABLE** au niveau mondial.

# LA MEILLEURE FAÇON DE MEUBLER SA SALLE DE BAINS EN OPTIMISANT SES M<sup>2</sup>

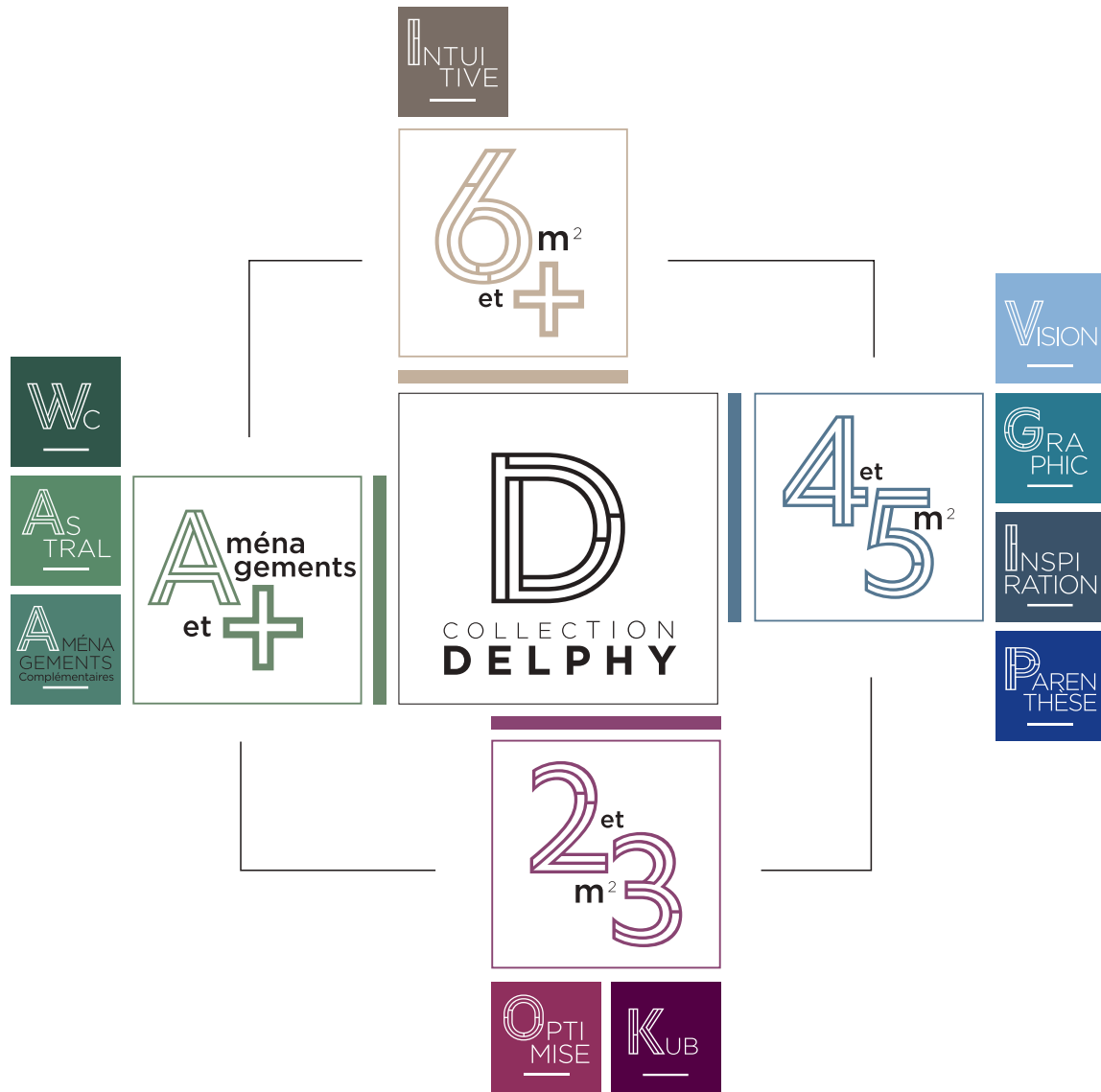

## LE SOMMAIRE

## LES REPÈRES

pratiques pour mieux  
vous guider !



BUDGET



PENSEZ-Y



ASTUCE



+ D'INFOS



ON AIME



+ PRODUIT

Prof. 53 cm

### INTUITIVE

LIGNE ULTRA CONTEMPORAINE,  
AVEC UN VOLUME DE RANGEMENT INÉGALÉ !

P. 8



INTUI  
TIVE

Prof. 46 cm

### VISION

LIGNE QUI ALLIE LA CHALEUR DU BOIS  
ET LA FORCE DU MÉTAL !

P. 24



VISION

Prof. 46 cm

### GRAPHIC

LIGNE AUX CHOIX MULTIPLES,  
POUR RANGER À VOLONTÉ !

P. 34



GRA  
PHIC

Prof. 46 cm

### INSPIRATION

LIGNE INVENTIVE POUR RANGER,  
ALLIANT DESIGN ET FONCTIONNALITÉ !

P. 64



INSPI  
RATION

Prof. 46 cm

### PARENTHÈSE

LIGNE DE CARACTÈRE ASSOCIANT  
LIGNES ET COURBES !

P. 78



P  
AREN  
THÈSE

Prof. 34 cm

### OPTIMISE

LIGNE EN PETITE PROFONDEUR  
POUR OPTIMISER L'ESPACE !

P. 90



OPTI  
MISE

Prof. 38 cm

### KUB

LIGNE GAIN DE PLACE,  
AVEC LE MAXIMUM DE RANGEMENT !

P. 102



K  
UB

Prof. 22 cm

### WC

POUR PLUS DE CONFORT,  
AMÉNAGEZ VOS WC !

P. 110

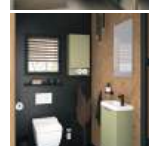

WC

Prof. 53 cm

### ASTRAL

LIGNE FONCTIONNELLE ET DÉCO CONÇUE  
POUR LA MOBILITÉ RÉDUITE

P. 116

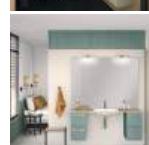

AS  
TRAL

### AMÉNAGEMENTS COMPLÉMENTAIRES

LES INDISPENSABLES POUR + DE RANGEMENT ET DE DÉCO  
Colonnes / Meubles hauts / Armoires de toilette  
Accessoires / Habillages de baignoire

P. 124



AMÉNA  
GEMENTS  
Complémentaires

### CONSEILS

L'ENGAGEMENT QUALITÉ  
À VOS CÔTÉS POUR VOTRE PROJET !  
Schémas techniques / Exigences produits

P. 144



CONSEILS  
DELPHA

---

## AMÉNAGER

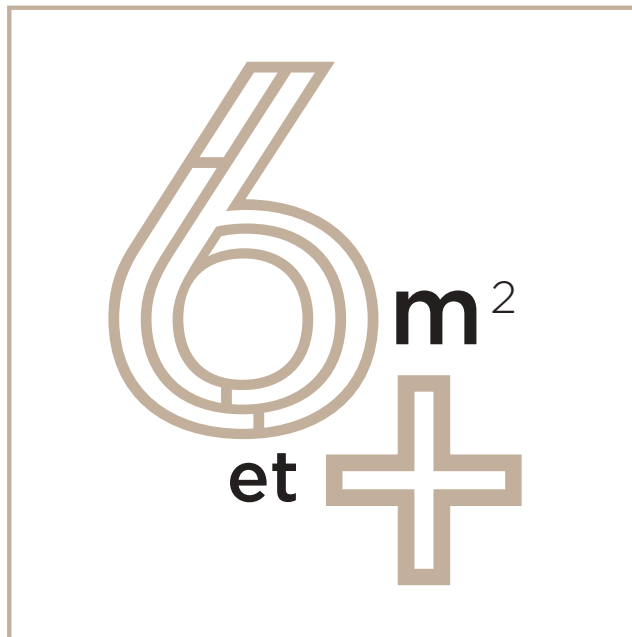

1 LIGNE DE MEUBLES OÙ LES M<sup>2</sup>  
RYTHMENT AVEC LE CONFORT





INTUI  
TIVE

DÉDIÉE AUX SALLES  
DE BAINS OÙ  
L'ESPACE SE VEUT  
CONFORTABLE.

P. 8

INTUITIVE

UNE LIGNE ULTRA  
CONTEMPORAINE,  
AVEC UN VOLUME  
DE RANGEMENT  
INÉGALÉ !

## LES ESSENTIELS DE LA LIGNE

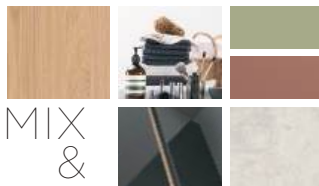

MIX  
&  
MATCH

### PALETTE ULTRA TENDANCE !

3 façades pour jouer l'association couleurs et bois.  
Laissez-vous séduire par un meuble design pour  
une ambiance chaleureuse et accueillante.



+ D'INFOS



### PLAN DE TOILETTE

EN PROFONDEUR 54 cm

Tout confort, les plans vasque se déclinent en simple  
ou double vasque.

Donnez de la personnalité à votre meuble grâce  
à la cuve ovale du plan vasque Ovalie ou la cuve  
rectangulaire du plan vasque CéramLigne XL.  
Autre solution, personnalisez votre meuble en  
associant les décors plans de toilette stratifié,  
façades et vasque céramique, déclinée en 2 finitions :  
blanc brillant et naturel mat. À vous de choisir !



*Croquis d'Adrien C.*  
Designer chez Delpha

### “ DES MEUBLES AUX LIGNES MODERNES ET ÉPURÉES ! ”

Intuitive joue les lignes pures avec le bois  
comme signature dans un style nature.  
Ses 2 coulissants ultra pratiques offrent  
un grand volume de rangement.



JOUEZ AVEC VOTRE  
REFLET

*Le miroir Rond,  
l'incontournable.*



### LES PIEDS COMPAS

En chêne massif, ils sont la touche finale !



### LE MIROIR CAP AVEC TABLETTE

Miroir, tablette et appliques led Bois ne font  
qu'un pour une double fonctionnalité :  
se voir et ranger !  
La tablette 100 % déco : assortie au corps  
ou à la façade du meuble.

Profondeur 53 cm & Largeurs en cm : 80 | 100 G | 100 D | 120 G | 120 D | 120 et 140 double vasque





INTUITIVE

ENSEMBLE  
MEUBLE  
P 53 x L 80 cm

Façades Capture  
noir mat et corps de  
meuble décor chêne  
du désert structuré



ON AIME

LE MIROIR ROND,  
souligné d'un  
cintre sablé.



+ PRODUIT

PROFONDEUR 53 cm,  
meuble 2 coulissants  
pour un grand volume  
de rangement.

Voir chiffrage p.160



Bas sous vasque 2 coulissants  
H 55 x P 53 x L 80 cm  
Plan Ovalie blanc brillant Ép. 1,5 x P 54 x L 80 cm  
Miroir Rond contour sablé Ø 60 cm  
Applique led Ronde chromé brillant Ø 7,5 cm

(hors aménagements complémentaires)  
Voir descriptif et chiffrage complet p. 160





INTUITIVE

ENSEMBLE MEUBLE  
P 53 x L 100 cm  
Façades Minimal terracotta mat, plan stratifié et corps de meuble décor chêne du désert structuré

+ PRODUIT

LIGNE ÉPURÉE, pour ce meuble sans poignée.



Meuble bas ou colonne, UNE MÊME SIGNATURE : le bandeau.

Bas sous vasque 2 coulissants  
H 55 x P 53 x L 100 cm  
Plan stratifié chêne du désert structuré  
Ép. 1,8 x P 54 x L 100 cm  
Vasque céramique Bolia naturel mat H 14,5 x Ø 40 cm  
Miroir Rond contour sablé Ø 60 cm  
Applique led Ronde chromé brillant Ø 7,5 cm

(hors aménagements complémentaires)  
Voir descriptif et chiffrage complet p. 160



Applique led  
Ronde.



Choisissez une VASQUE CÉRAMIQUE BOLIA, à poser en blanc brillant ou en naturel mat.

INTUITIVE

ENSEMBLE MEUBLE  
P 53 x L 100 cm  
Façades Alba et  
corps de meuble  
décor béton clair structuré

ASTUCE 

VASQUE DÉPORTÉE,  
à gauche ou à droite,  
pour ➕ de zone  
de dépose.



Poignée Esprit  
contemporaine  
et discrète.



Le plan Ovalie apporte de la douceur au meuble avec sa vasque aux FORMES ARRONDIES, en version vasque à gauche ou à droite.



CACHE BONDE,  
dissimule la bonde  
pour une esthétique parfaite.



UN MAXIMUM DE RANGEMENTS :  
2 coulissants en largeur 100 cm.

Bas sous vasque 2 coulissants  
H 55 x P 53 x L 100 cm  
Plan Ovalie vasque à droite blanc brillant  
Ép. 1,5 x P 54 x L 100 cm  
Miroir Cap avec tablette béton clair structuré  
H 69 x P 14 x L 100 cm  
2 appliques led Bois chêne naturel L 8 cm

(hors aménagements complémentaires)  
Voir descriptif et chiffrage complet p. 160



INTUITIVE

ENSEMBLE  
MEUBLE  
P 53 x L 120 cm  
Façades Alba  
graphite mat et  
corps de meuble  
décor chêne du  
désert structuré

 + INFOS

COLONNES INTUITIVE  
avec prise de main  
(voir p. 126).

Bas sous vasque 2 coulissants  
H 55 x P 53 x L 120 cm  
Plan CéramLigne XL vasque à gauche blanc  
brillant Ép. 1,7 x P 54 x L 121 cm  
Miroir Rond lumineux Ø 60 cm

(hors aménagements complémentaires)  
Voir descriptif et chiffrage complet p. 161



CONFORT ET  
ENTRETIEN FACILE pour  
le plan CéramLigne XL  
aux lignes fines.



GRAND VOLUME  
DE RANGEMENT  
MODULABLE,  
avec tablettes verre  
réglables, en profondeur  
17 cm.



INTUITIVE

ENSEMBLE  
MEUBLE  
P 53 x L 120 cm

Façades Minimal vert  
aloe mat et corps de  
meuble décor chêne  
du désert structuré



En CHÊNE MASSIF,  
les pieds et l'applique led  
signent la ligne Intuitive.



Combinez le rangement  
ouvert et fermé.



Plan Ovalie grande profondeur DOUBLE VASQUE  
pour partager l'espace à deux.



#### ON AIME

Retrouvez dans les aménagements  
complémentaires LES SOLUTIONS  
DÉCO avec une large palette de  
couleurs et de décors (voir p. 124).

Bas sous vasque 2 coulissants  
H 55 x P 53 x L 120 cm  
Plan Ovalie double vasque blanc brillant  
Ép. 1,5 x P 54 x L 120 cm  
Miroir Cap avec tablette chêne du désert  
structuré H 69 x P 14 x L 120 cm  
2 appliques led Bois chêne naturel L 8 cm

(hors aménagements complémentaires)  
Voir descriptif et chiffrage complet p. 161



ENSEMBLE  
MEUBLE  
P 53 x L 140 cm  
Façades Minimal  
blanc ultra mat et  
corps de meuble  
décor chêne du  
désert structuré



**PENSEZ-Y**

Choisissez votre plan de toilette : vasques à poser, plan vasque Ovalie ou CéramLigne XL.



2 bas sous vasque 2 coulissants  
H 55 x P 53 x L 70 cm  
Plan CéramLigne XL double vasque  
Ép. 1,7 x P 54 x L 141 cm  
2 armoires de toilette 2 portes miroir Éclat  
côtés effet miroir H 55 x P 16 x L 70 cm  
2 appliques led Bois chêne naturel L 8 cm



À CHACUN SON RANGEMENT,  
grâce aux 4 coulissants.

(hors aménagements complémentaires)  
Voir descriptif et chiffrage complet p. 161

Voir chiffrage p. 161



**F** FAÇADES

- **Minimal** : brillantes, mates ou décors structurés avec prise de main.
- **Alba** : brillantes, mates ou décors structurés avec poignée Esprit, chromé brillant.

**CM** CORPS DE MEUBLE

- Bas, hauts et colonnes décor chêne du désert structuré avec décor intérieur et extérieur.



## FAÇADES MINIMAL

Bandeau incliné pour prise de main



## FAÇADES ALBA

Poignée Esprit chromé brillant, L 15 cm, entraxe 12,8 cm

BICOLORE, façade avec corps de meuble décor chêne du désert structuré et bandeau incliné

BICOLORE, façade avec corps de meuble décor chêne du désert structuré et poignée Esprit, chromé brillant

<b>F</b>	<b>050D</b> Blanc brillant	<b>281D</b> Craie brillant	<b>204D</b> Blanc ultra mat
<b>CM</b>	<b>48</b> Chêne du désert structuré	<b>48</b> Chêne du désert structuré	<b>48</b> Chêne du désert structuré
<b>F</b>	<b>304D</b> Craie mat	<b>399D</b> Noisette mat	<b>200D</b> Rose pastel mat
<b>CM</b>	<b>48</b> Chêne du désert structuré	<b>48</b> Chêne du désert structuré	<b>48</b> Chêne du désert structuré
<b>F</b>	<b>107D</b> Terracotta mat	<b>282D</b> Rouge garance mat	<b>223D</b> Sépia mat
<b>CM</b>	<b>48</b> Chêne du désert structuré	<b>48</b> Chêne du désert structuré	<b>48</b> Chêne du désert structuré
<b>F</b>	<b>389D</b> Café mat	<b>064D</b> Gris nuage mat	<b>066D</b> Vert olive mat
<b>CM</b>	<b>48</b> Chêne du désert structuré	<b>48</b> Chêne du désert structuré	<b>48</b> Chêne du désert structuré
<b>F</b>	<b>713D</b> Vert aloé mat	<b>260D</b> Bleu poudré mat	<b>147D</b> Bleu paon mat
<b>CM</b>	<b>48</b> Chêne du désert structuré	<b>48</b> Chêne du désert structuré	<b>48</b> Chêne du désert structuré
<b>F</b>	<b>341D</b> Galet mat	<b>396D</b> Graphite mat	<b>395D</b> Bleu de minuit mat
<b>CM</b>	<b>48</b> Chêne du désert structuré	<b>48</b> Chêne du désert structuré	<b>48</b> Chêne du désert structuré
<b>F</b>	<b>226T</b> Chêne du désert structuré	<b>714D</b> Chêne scié clair structuré	<b>110D</b> Chêne ambré structuré
<b>CM</b>	<b>48</b> Chêne du désert structuré	<b>48</b> Chêne du désert structuré	<b>48</b> Chêne du désert structuré
<b>F</b>	<b>370D</b> Noyer brun structuré	<b>085D</b> Chêne nordique structuré	<b>372D</b> Béton clair structuré
<b>CM</b>	<b>48</b> Chêne du désert structuré	<b>48</b> Chêne du désert structuré	<b>48</b> Chêne du désert structuré
<b>F</b>	<b>374D</b> Béton foncé structuré	<b>378D</b> Béton anthracite structuré	
<b>CM</b>	<b>48</b> Chêne du désert structuré	<b>48</b> Chêne du désert structuré	

<b>F</b>	<b>050DA</b> Blanc brillant	<b>281DA</b> Craie brillant	<b>204DA</b> Blanc ultra mat
<b>CM</b>	<b>48</b> Chêne du désert structuré	<b>48</b> Chêne du désert structuré	<b>48</b> Chêne du désert structuré
<b>F</b>	<b>304DA</b> Craie mat	<b>399DA</b> Noisette mat	<b>200DA</b> Rose pastel mat
<b>CM</b>	<b>48</b> Chêne du désert structuré	<b>48</b> Chêne du désert structuré	<b>48</b> Chêne du désert structuré
<b>F</b>	<b>107DA</b> Terracotta mat	<b>282DA</b> Rouge garance mat	<b>223DA</b> Sépia mat
<b>CM</b>	<b>48</b> Chêne du désert structuré	<b>48</b> Chêne du désert structuré	<b>48</b> Chêne du désert structuré
<b>F</b>	<b>389DA</b> Café mat	<b>064DA</b> Gris nuage mat	<b>066DA</b> Vert olive mat
<b>CM</b>	<b>48</b> Chêne du désert structuré	<b>48</b> Chêne du désert structuré	<b>48</b> Chêne du désert structuré
<b>F</b>	<b>713DA</b> Vert aloé mat	<b>260DA</b> Bleu poudré mat	<b>147DA</b> Bleu paon mat
<b>CM</b>	<b>48</b> Chêne du désert structuré	<b>48</b> Chêne du désert structuré	<b>48</b> Chêne du désert structuré
<b>F</b>	<b>341DA</b> Galet mat	<b>396DA</b> Graphite mat	<b>395DA</b> Bleu de minuit mat
<b>CM</b>	<b>48</b> Chêne du désert structuré	<b>48</b> Chêne du désert structuré	<b>48</b> Chêne du désert structuré
<b>F</b>	<b>226TA</b> Chêne du désert structuré	<b>714DA</b> Chêne scié clair structuré	<b>110DA</b> Chêne ambré structuré
<b>CM</b>	<b>48</b> Chêne du désert structuré	<b>48</b> Chêne du désert structuré	<b>48</b> Chêne du désert structuré
<b>F</b>	<b>370DA</b> Noyer brun structuré	<b>085DA</b> Chêne nordique structuré	<b>372DA</b> Béton clair structuré
<b>CM</b>	<b>48</b> Chêne du désert structuré	<b>48</b> Chêne du désert structuré	<b>48</b> Chêne du désert structuré
<b>F</b>	<b>374DA</b> Béton foncé structuré	<b>378DA</b> Béton anthracite structuré	
<b>CM</b>	<b>48</b> Chêne du désert structuré	<b>48</b> Chêne du désert structuré	

**F** FAÇADES

- **Minimal** : brillantes, mates ou décors structurés avec prise de main.
- **Alba** : brillantes, mates ou décors structurés avec poignée Esprit, chromé brillant.

**CM** CORPS DE MEUBLE

- Bas, hauts et colonnes assortis aux façades avec décor intérieur et extérieur.



## FAÇADES MINIMAL

Bandeau incliné pour prise de main



## FAÇADES ALBA

Poignée Esprit chromé brillant, L 15 cm, entraxe 12,8 cm

TOTAL LOOK, façade avec corps de meuble assortis et bandeau incliné

<b>F</b>	<b>050T</b> Blanc brillant	<b>281T</b> Craie brillant	<b>204T</b> Blanc ultra mat
<b>CM</b>	<b>56</b> Blanc brillant	<b>53</b> Craie brillant	<b>25</b> Blanc ultra mat
<b>F</b>	<b>304T</b> Craie mat	<b>399T</b> Noisette mat	<b>200T</b> Rose pastel mat
<b>CM</b>	<b>37</b> Craie mat	<b>43</b> Noisette mat	<b>26</b> Rose pastel mat
<b>F</b>	<b>107T</b> Terracotta mat	<b>282T</b> Rouge garance mat	<b>223T</b> Sépia mat
<b>CM</b>	<b>32</b> Terracotta mat	<b>54</b> Rouge garance mat	<b>45</b> Sépia mat
<b>F</b>	<b>389T</b> Café mat	<b>064T</b> Gris nuage mat	<b>066T</b> Vert olive mat
<b>CM</b>	<b>41</b> Café mat	<b>06</b> Gris nuage satiné	<b>33</b> Vert olive mat
<b>F</b>	<b>713T</b> Vert aloé mat	<b>260T</b> Bleu poudré mat	<b>147T</b> Bleu paon mat
<b>CM</b>	<b>24</b> Vert aloé mat	<b>46</b> Bleu poudré mat	<b>51</b> Bleu paon mat
<b>F</b>	<b>341T</b> Galet mat	<b>396T</b> Graphite mat	<b>395T</b> Bleu de minuit mat
<b>CM</b>	<b>09</b> Galet mat	<b>42</b> Graphite mat	<b>18</b> Bleu de minuit mat
<b>F</b>	<b>226T</b> Chêne du désert structuré	<b>714T</b> Chêne scié clair structuré	<b>110T</b> Chêne ambré structuré
<b>CM</b>	<b>48</b> Chêne du désert structuré	<b>15</b> Chêne scié clair structuré	<b>31</b> Chêne ambré structuré
<b>F</b>	<b>370T</b> Noyer brun structuré	<b>085T</b> Chêne nordique structuré	<b>372T</b> Béton clair structuré
<b>CM</b>	<b>13</b> Noyer brun structuré	<b>30</b> Chêne nordique structuré	<b>19</b> Béton clair structuré
<b>F</b>	<b>374T</b> Béton foncé structuré	<b>378T</b> Béton anthracite structuré	
<b>CM</b>	<b>20</b> Béton foncé structuré	<b>35</b> Béton anthracite structuré	

TOTAL LOOK, façade avec corps de meuble assortis et poignée Esprit, chromé brillant

<b>F</b>	<b>050TA</b> Blanc brillant	<b>281TA</b> Craie brillant	<b>204TA</b> Blanc ultra mat
<b>CM</b>	<b>56</b> Blanc brillant	<b>53</b> Craie brillant	<b>25</b> Blanc ultra mat
<b>F</b>	<b>304TA</b> Craie mat	<b>399TA</b> Noisette mat	<b>200TA</b> Rose pastel mat
<b>CM</b>	<b>37</b> Craie mat	<b>43</b> Noisette mat	<b>26</b> Rose pastel mat
<b>F</b>	<b>107TA</b> Terracotta mat	<b>282TA</b> Rouge garance mat	<b>223TA</b> Sépia mat
<b>CM</b>	<b>32</b> Terracotta mat	<b>54</b> Rouge garance mat	<b>45</b> Sépia mat
<b>F</b>	<b>389TA</b> Café mat	<b>064TA</b> Gris nuage mat	<b>066TA</b> Vert olive mat
<b>CM</b>	<b>41</b> Café mat	<b>06</b> Gris nuage satiné	<b>33</b> Vert olive mat
<b>F</b>	<b>713TA</b> Vert aloé mat	<b>260TA</b> Bleu poudré mat	<b>147TA</b> Bleu paon mat
<b>CM</b>	<b>24</b> Vert aloé mat	<b>46</b> Bleu poudré mat	<b>51</b> Bleu paon mat
<b>F</b>	<b>341TA</b> Galet mat	<b>396TA</b> Graphite mat	<b>395TA</b> Bleu de minuit mat
<b>CM</b>	<b>09</b> Galet mat	<b>42</b> Graphite mat	<b>18</b> Bleu de minuit mat
<b>F</b>	<b>226TA</b> Chêne du désert structuré	<b>714TA</b> Chêne scié clair structuré	<b>110TA</b> Chêne ambré structuré
<b>CM</b>	<b>48</b> Chêne du désert structuré	<b>15</b> Chêne scié clair structuré	<b>31</b> Chêne ambré structuré
<b>F</b>	<b>370TA</b> Noyer brun structuré	<b>085TA</b> Chêne nordique structuré	<b>372TA</b> Béton clair structuré
<b>CM</b>	<b>13</b> Noyer brun structuré	<b>30</b> Chêne nordique structuré	<b>19</b> Béton clair structuré
<b>F</b>	<b>374TA</b> Béton foncé structuré	<b>378TA</b> Béton anthracite structuré	
<b>CM</b>	<b>20</b> Béton foncé structuré	<b>35</b> Béton anthracite structuré	

**F** FAÇADES

- **Capture** : brillante ou mates avec poignée intégrée.

**CM** CORPS DE MEUBLE

- Bas, hauts et colonnes assortis aux façades ou décor chêne du désert structuré avec décor intérieur et extérieur.

## FAÇADES CAPTURE

BICOLORE, façade avec corps de meuble décor chêne du désert structuré et poignée intégrée



Poignée intégrée avec prise de main

**F**



**525D**  
Blanc brillant



**362D**  
Blanc mat



**380D**  
Argile mat



**363D**  
Noir mat

**CM**



**48**  
Chêne du désert  
structuré



**48**  
Chêne du désert  
structuré



**48**  
Chêne du désert  
structuré



**48**  
Chêne du désert  
structuré



TOTAL LOOK, façade avec corps de meuble assortis et poignée intégrée

Poignée intégrée avec prise de main

**F**



**525T**  
Blanc brillant



**362T**  
Blanc mat



**380T**  
Argile mat

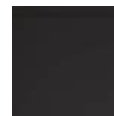

**363T**  
Noir mat

**CM**



**56**  
Blanc brillant

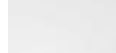

**47**  
Blanc satiné



**11**  
Argile mat



**14**  
Noir mat



## PLAN STRATIFIÉ - Profondeur 54 cm

Plan hydrofuge, épaisseur 1,8 cm, non percé.

**P**



**816**  
Grès blanc  
structuré



**312**  
Travertin



**304**  
Craie mat



**280**  
Argile mat



**227**  
Chêne du désert  
structuré



**714**  
Chêne scié  
clair structuré



**110**  
Chêne ambré  
structuré



**370**  
Noyer brun  
structuré

**P**



**394**  
Chêne nordique  
structuré



**372**  
Béton clair  
structuré



**374**  
Béton foncé  
structuré



**378**  
Béton  
anthracite  
structuré

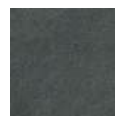

**773**  
Ardoise gris  
structuré



**218**  
Marbre noir



**819**  
Grès noir  
structuré



## Plans de toilette

80 cm

SIMPLE VASQUE

100 cm

VASQUE GAUCHE / DROITE

120 cm

VASQUE GAUCHE / DROITE

120 cm

DOUBLE VASQUE

140 cm

DOUBLE VASQUE

### PLAN VASQUE OVALIE - Profondeur 54 cm

Blanc brillant en marbre de synthèse revêtu d'un gelcoat, épaisseur 1,5 cm. Profondeur de la cuve 10 cm.  
Plage arrière de dépose avec perçage Ø 35 mm pour la robinetterie.  
Trop-plein intégré avec bague oblong chromé et cache-bonde amovible. Bonde de vidage push / open non recommandée.



L 80 cm



L 100 cm



L 120 cm



L 120 cm



L 140 cm

### PLAN VASQUE CÉRAMLIGNE XL - Profondeur 54 cm

Blanc brillant en grès émaillé, épaisseur 1,7 cm. Profondeur de la cuve 11 cm.  
Plage arrière de dépose avec perçage Ø 35 mm pour la robinetterie.  
Trop-plein intégré avec bague chromé.



L 81 cm



L 101 cm



L 121 cm



L 121 cm



L 141 cm

### VASQUE CÉRAMIQUE BOLIA

Blanc brillant en porcelaine émaillée ou naturel mat en porcelaine non émaillée H 14,5 cm.  
Profondeur de la cuve 12 cm.



Ø 40 cm



Ø 40 cm

# Éléments au détail

## MIROIRS & ARMOIRE DE TOILETTE

### 80 cm

#### MIROIR ROND Ø 60 cm

Contour sablé 1 cm. **Miroir rond non lumineux**, Ép. 4 mm collé sur structure aluminium, Ép. totale 2,2 cm.

**Miroir rond lumineux**, Ép. 4 mm collé sur structure aluminium, Ép. totale 2,9 cm  
Classe II IP 44 - 230 V - 8 W - 800 lumens - 4000 kelvin. Ce miroir intègre une source lumineuse réf. LS\_TDA\_01 de classe énergie F



Ø 60 cm

Réf.

**Non lumineux MICB60**

**Lumineux MICL60**

#### MIROIR CAP H 69 cm

Miroir, Ép. 4 mm collé sur structure aluminium, Ép. totale 2,2 cm

Équipé d'une tablette mélaminé H 13,8 x P 14 cm. Coloris tablette : voir nuancier pages 16 à 18



Réf.

**MIDT6980...**

#### ARMOIRE DE TOILETTE ÉCLAT H 55 x P 16 cm

Côtés effet miroir - Portes miroir double face réversibles - 1 étagère verre trempé réglable - Poignée chromée brillant  
Vide sanitaire de 2 cm



2 portes  
L 30 + L 50 cm

Réf.

**H5CMMY80**

### 100 cm

vasque gauche/droite



Ø 60 cm

Réf.

**Non lumineux MICB60**

**Lumineux MICL60**



Réf.

**MIDT69100...**



2 portes  
L 50 cm

Réf.

**H5CMM100**

### 120 cm

vasque gauche/droite



Ø 60 cm

Réf.

**Non lumineux MICB60**

**Lumineux MICL60**



Réf.

**MIDT69120...**



2 portes  
L 60 cm

Réf.

**H5CMM120**

## PLANS DE TOILETTE

#### PLAN VASQUE OVALIE

Ép. 1,5 cm - P 54 cm  
Blanc brillant

\*G/D : vasque à gauche ou à droite



L 80 cm

Réf.

**AHMO8C01**

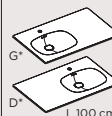

G\*

D\*

L 100 cm

Vasque Réf.

Gauche **AHMOG1001**

Droite **AHMOD1001**

#### PLAN VASQUE CÉRAMLIGNE XL

Ép. 1,7 cm - P 54 cm  
Blanc brillant

\*G/D : vasque à gauche ou à droite



L 81 cm

Réf.

**AHR18C01**

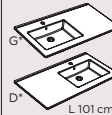

G\*

D\*

L 101 cm

Vasque Réf.

Gauche **AHRIG1001**

Droite **AHRID1001**

#### PLAN STRATIFIÉ

Ép. 1,8 cm - P 54 cm - 3 chants finis  
Coloris plan stratifié :

voir nuancier page 18



Réf.

**P2C15480...**

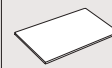

Réf.

**P2C154100...**

#### VASQUE CÉRAMIQUE BOLIA

H 14,5 cm - Ø 40 cm  
Blanc brillant ou naturel mat  
Prévoir une bonde à écoulement libre



Ø 40 cm

Coloris Réf.

Blanc **AHAU01**

Naturel **AHAU06**



Ø 40 cm

Coloris Réf.

Blanc **AHAU01**

Naturel **AHAU06**

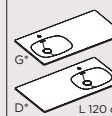

G\*

D\*

L 120 cm

Vasque Réf.

Gauche **AHMOG1201**

Droite **AHMOD1201**

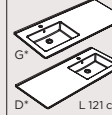

G\*

D\*

L 121 cm

Vasque Réf.

Gauche **AHRIG1201**

Droite **AHRID1201**

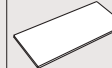

Réf.

**P2C154120...**



Ø 40 cm

Coloris Réf.

Blanc **AHAU01**

Naturel **AHAU06**

## BAS SOUS VASQUE P53 cm

#### POUR FAÇADE MINIMAL

**BAS H 55 cm** avec 2 coulissants H 23 cm  
Bandeaux inclinés H 8 cm pour la prise de main. Dos réduit avec vide sanitaire de 6 cm  
Avec découpe cache-siphon du coulissant haut sous chaque vasque



Réf.

**B5JSV2C80...**



Vasque Réf.

Gauche **B5JSVG2CW...**

Droite **B5JSVD2CW...**



Vasque Réf.

Gauche **B5JSVG2CZ...**

Droite **B5JSVD2CZ...**

#### POUR FAÇADES ALBA ET CAPTURE

**BAS H 55 cm** avec 2 coulissants H 27 cm  
Dos réduit avec vide sanitaire de 6 cm  
Avec découpe cache-siphon du coulissant haut sous chaque vasque



Réf.

**B5JV2CX80...**



Vasque Réf.

Gauche **B5JVG2CW...**

Droite **B5JVD2CW...**

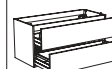

Vasque Réf.

Gauche **B5JVG2CZ...**

Droite **B5JVD2CZ...**

# 120 cm

double vasque

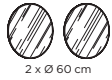

2 x Ø 60 cm

Réf.

**Non lumineux** 2 x MICB60

**Lumineux** 2 x MICLE60



Réf.

MIDT69120...



2 portes  
L 60 cm

Réf.

H5CMM120



L 120 cm

Réf.

AHMO12D01

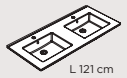

L 121 cm

Réf.

AHRI12D01

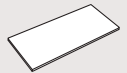

Réf.

P2C154120...



2 x Ø 40 cm

Coloris Réf.

Blanc 2 x AHAU01

Naturel 2 x AHAU06

# 140 cm

double vasque

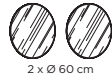

2 x Ø 60 cm

Réf.

**Non lumineux** 2 x MICB60

**Lumineux** 2 x MICLE60



Réf.

MIDT69140...



2 x 2 portes  
L 30 + L 40 cm

Réf.

2 x H5CMMY70

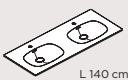

L 140 cm

Réf.

AHMO14D01

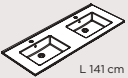

L 141 cm

Réf.

AHRI14D01

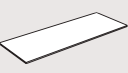

Réf.

P2C154140...



2 x Ø 40 cm

Coloris Réf.

Blanc 2 x AHAU01

Naturel 2 x AHAU06

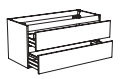

Réf.

B5JSV2CDZ...

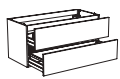

Réf.

B5JV2CXDZ...



Réf.

2 x B5JSV2C70...

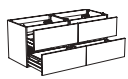

Réf.

2 x B5JV2CX70...

## APPLIQUE LED RONDE

### Uniquement pour miroir rond Ø 60 cm

P 3 cm - Ø 7,5 cm

Chromé brillant - Alimentateur 230/12V - Classe II IP 44

5 W - 423 lumens - 4100 kelvin

Ce luminaire intègre une source lumineuse réf. LS\_ATH\_01 de classe énergie F



Réf.

ACLED

## APPLIQUE LED BOIS

H 2 x P 15 x L 8 cm

Chêne massif naturel - Alimentateur intégré - Classe II IP 44

230V - 3 W - 300 lumens - 4000 kelvin

Ce luminaire intègre une source lumineuse réf. 86LD9010F de classe énergie D



Réf.

APBLED

## BONDE À ÉCOULEMENT LIBRE

À prévoir pour la vasque Bolia

Clapet fixe recouvrant. Écrou de serrage livré. Ø 7,2 cm - H 10 cm

Chromé brillant



Réf.

SABOHT30

## PIEDS COMPAS

\*Vendu par paire uniquement

Chêne massif naturel. Réglables en hauteur de 0 à + 2 cm



Hauteur Réf.

H 30 cm PDBI30

## LES INDISPENSABLES EN +



### Boîtier 1 prise et 2 prises USB

H 6,4 x P 5 x L 14 cm

Classe I IP 44

Réf.

B1P2UF



### Assises

H 49 x P 33 x L 40,5 cm

Structure métal laqué blanche ou noire et dessus mélamine.

Coloris dessus, voir nuancier page 141

Coloris Réf.

Blanc ASSISERW...

Noir ASSISERN...



Colonnes, accessoires, habillages de baignoire...  
voir chapitre complet page 124



PENSEZ-Y

2 x signifie de commander 2 fois la même référence.



Caractéristiques techniques,  
voir page 144

---

## AMÉNAGER

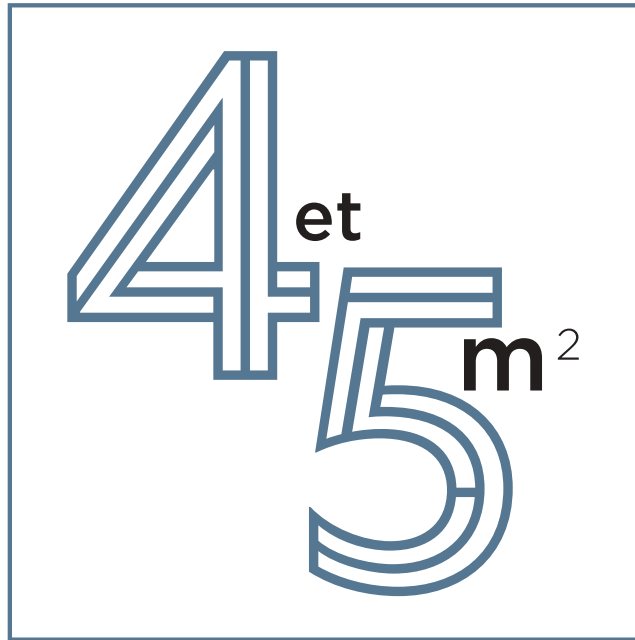

4 LIGNES DE MEUBLES OÙ LES M<sup>2</sup>  
S'AGENCENT AVEC STYLE



VISION

DES MEUBLES  
DESIGN SUBLIMÉS  
PAR L'ALLIANCE  
DU BOIS ET DU  
MÉTAL NOIR.

P. 24



GRAPHIC

DES MEUBLES  
FACILES À INTÉGRER  
DANS TOUTES LES  
SALLES DE BAINS.

P. 34



INSPIRATION

UNE SALLE  
DE BAINS PARTAGÉE  
AVEC STYLE.

P. 64



PARENTHÈSE

DES MEUBLES POUR  
DES SALLES DE  
BAINS TENDANCES.

P. 78



VISION

UNE LIGNE  
QUI ALLIE  
LA CHALEUR  
DU BOIS  
ET LA FORCE  
DU MÉTAL !

## LES ESSENTIELS DE LA LIGNE

« JEU DE FORMES  
ET CONTRASTE  
DES MATIÈRES »



*Croquis de Adrien.*  
Designer chez Delpha



## LA SIGNATURE DE LA LIGNE

Une poignée noire ajourée qui contraste avec la chaleur du bandeau bois.

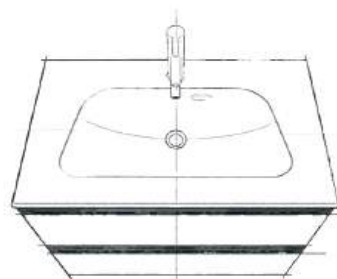

**DES COURBES TENDUES POUR  
UNE SENSUALITÉ AFFIRMÉE**

Le plan blanc brillant se décline en simple et double vasque.



**Meuble H 32 cm,  
1 coulissant**



**Meuble H 64 cm,  
2 coulissants**

## DESIGN ET FONCTIONNEL

Sans découpe cache-siphon, pour un aménagement total du coulissant.



**Miroir Aurore**



**Miroir Ruban**



**Armoire de toilette**

## MIROIRS ET ARMOIRE DE TOILETTE

Sublimez votre espace avec un miroir déco ou maximisez votre rangement avec une armoire de toilette.

Profondeur 46 cm & Largeurs en cm : 60 | 80 | 90 | 120 double vasque





VISION

ENSEMBLE  
MEUBLE  
P 46 x L 140 cm

Façades décor  
noyer brun  
structuré



AU CHOIX,  
un ou deux coulissants  
pour composer votre  
meuble.



PENSEZ-Y

Choisissez la vasque SOURCE  
ou le plan vasque ÉCRIN pour  
personnaliser votre meuble.

Voir chiffrage p.162

Bas sous vasque 2 coulissants  
H 64 x P 46 x L 60 cm  
Commode 2 coulissants H 64 x P 46 x L 80 cm  
Plan stratifié travertin Ép. 1,8 x P 46 x L 140 cm  
Vasque Source noir mat H 11,5 x Ø 39 cm  
Miroir Aurore H 69 x L 60 cm

(hors aménagements complémentaires)  
Voir descriptif et chiffrage complet p. 162



VISION

ENSEMBLE  
MEUBLE  
P 46 x L 120 cm

Façades rouge  
garance mat



Cette COLONNE astucieuse combine des étagères et un coulissant pour faciliter l'accès à tous les objets du quotidien.

Bas sous vasque 2 coulissants  
H 64 x P 46 x L 120 cm  
Plan Écrin double vasque Ép. 1,8 x P 47 x L 120 cm  
Miroir Ruban contour sérigraphié noir  
H 55 x L 120 cm  
2 appliques led Céleste noir mat L 50 cm

(hors aménagements complémentaires)  
Voir descriptif et chiffrage complet p. 162



Une capacité de rangement optimisée grâce à l'absence de découpe cache-siphon.



ON AIME

La POIGNÉE MÉTAL NOIR ajourée sublime la couleur et dévoile la chaleur du bandeau décor bois.





**F** FAÇADES

- Brillantes, mates ou décors structurés avec poignée Vision, métal laqué noir grainé.

**CM** CORPS DE MEUBLE

- Bas, hauts, colonnes et armoires de toilette assortis aux façades avec décor intérieur et extérieur.



Poignée Vision  
métal laqué  
noir grainé

## FAÇADE avec poignée Vision, métal laqué noir grainé et bandeau décor chêne ambré structuré

<b>F</b>		<b>050</b> Blanc brillant		<b>281</b> Craie brillant		<b>204</b> Blanc ultra mat		<b>304</b> Craie mat
<b>CM</b>		<b>56</b> Blanc brillant		<b>53</b> Craie brillant		<b>25</b> Blanc ultra mat		<b>37</b> Craie mat
<b>F</b>		<b>399</b> Noisette mat		<b>200</b> Rose pastel mat		<b>107</b> Terracotta mat		<b>282</b> Rouge garance mat
<b>CM</b>		<b>43</b> Noisette mat		<b>26</b> Rose pastel mat		<b>32</b> Terracotta mat		<b>54</b> Rouge garance mat
<b>F</b>		<b>223</b> Sépia mat		<b>389</b> Café mat		<b>064</b> Gris nuage mat		<b>066</b> Vert olive mat
<b>CM</b>		<b>45</b> Sépia mat		<b>41</b> Café mat		<b>06</b> Gris nuage satiné		<b>33</b> Vert olive mat
<b>F</b>		<b>713</b> Vert aloé mat		<b>260</b> Bleu poudré mat		<b>147</b> Bleu paon mat		<b>341</b> Galet mat
<b>CM</b>		<b>24</b> Vert aloé mat		<b>46</b> Bleu poudré mat		<b>51</b> Bleu paon mat		<b>09</b> Galet mat
<b>F</b>		<b>396</b> Graphite mat		<b>395</b> Bleu de minuit mat		<b>226</b> Chêne du désert structuré		<b>714</b> Chêne scié clair structuré
<b>CM</b>		<b>42</b> Graphite mat		<b>18</b> Bleu de minuit mat		<b>48</b> Chêne du désert structuré		<b>15</b> Chêne scié clair structuré
<b>F</b>		<b>110</b> Chêne ambré structuré		<b>370</b> Noyer brun structuré		<b>085</b> Chêne nordique structuré		<b>372</b> Béton clair structuré
<b>CM</b>		<b>31</b> Chêne ambré structuré		<b>13</b> Noyer brun structuré		<b>30</b> Chêne nordique structuré		<b>19</b> Béton clair structuré
<b>F</b>		<b>374</b> Béton foncé structuré		<b>378</b> Béton anthracite structuré				
<b>CM</b>		<b>20</b> Béton foncé structuré		<b>35</b> Béton anthracite structuré				



**60 cm**

SIMPLE VASQUE

**80 cm**

SIMPLE VASQUE

**90 cm**

SIMPLE VASQUE

**120 cm**

DOUBLE VASQUE

## PLAN VASQUE ÉCRIN - Profondeur 47 cm

Blanc brillant en marbre de synthèse revêtu d'un gelcoat, épaisseur 1,5 cm. Profondeur de la cuve 10,5 cm.  
Plage arrière de dépose avec perçage Ø 35 mm pour la robinetterie.  
Trop-plein intégré avec bague au choix finition blanc ou chromé brillant.



L 61 cm



L 81 cm



L 91 cm



L 121 cm

## VASQUE CÉRAMIQUE SOURCE

Noir mat H 11,5 cm.  
Profondeur de la cuve 9 cm.



Ø 39 cm

## PLAN STRATIFIÉ - Profondeur 46 cm

Plan hydrofuge, épaisseur 1,8 cm, non percé.



Classeur échantillonnage  
Nuancier 3

## 60 cm

## 80 cm

### MIROIRS & ARMOIRE DE TOILETTE

#### MIROIR RUBAN H 55 cm

Miroir Ép. 4 mm collé sur structure aluminium  
Ép. totale 2,2 cm  
Contour 1 cm sérigraphié noir



Réf. \_\_\_\_\_  
**MIRSN560**



Réf. \_\_\_\_\_  
**MIRSN580**

#### MIROIR AURORE H 69 cm

Miroir rectangulaire Ép. 4 mm collé sur structure aluminium  
Partie éclairante led arrondie dans les angles H 4 cm  
Ép. Totale 2,9 cm. Contour 1 cm sérigraphié noir  
Classe II IP 44 - 230 V - 8 W - 800 lumens - 4000 kelvin  
Ce miroir intègre une source lumineuse réf. LS\_TDA 01 de classe énergie F



Réf. \_\_\_\_\_  
**MISL6960**



Réf. \_\_\_\_\_  
**MISL6980**

#### ARMOIRE DE TOILETTE DÉCO H 55 x P 16 cm

Porte(s) miroir double face réversible(s)  
1 étagère verre trempé réglable. Poignée chromé brillant  
Vide sanitaire de 2 cm  
Coloris : voir nuancier page 28



Réf. \_\_\_\_\_  
**H5CMX60R...**

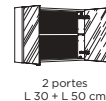

Réf. \_\_\_\_\_  
**H5CMY80...**

### PLANS DE TOILETTE

#### PLAN VASQUE ÉCRIN

Ép. 1,5 cm - P 47 cm  
Blanc brillant



Réf. \_\_\_\_\_  
**AHLU6C01**



Réf. \_\_\_\_\_  
**AHLU8C01**

#### PLAN STRATIFIÉ

Ép. 1,8 cm - P 46 cm - 3 chants finis  
Coloris plan stratifié : voir nuancier page 29



Réf. \_\_\_\_\_  
**P2C14660...**



Réf. \_\_\_\_\_  
**P2C14680...**

#### VASQUE CÉRAMIQUE SOURCE

H 11,5 cm - Ø 39 cm  
Noir mat

Prévoir une bonde à écoulement libre



Réf. \_\_\_\_\_  
**AHC003**



Réf. \_\_\_\_\_  
**AHC003**

### BAS SOUS VASQUE P 46 cm

#### BAS H 32 cm avec 1 coulissant H 25 cm

Bandeau décor chêne ambré  
Vide sanitaire de 8 cm

Sans découpe cache-siphon, siphon avec bonde push-open fourni. Mitigeur sans tirette préconisé



Réf. \_\_\_\_\_  
**BEKLVEC60...**



Réf. \_\_\_\_\_  
**BEKLVEC80...**

#### BAS H 64 cm avec 2 coulissants H 25 cm

Bandeau décor chêne ambré  
Dos réduit avec vide sanitaire de 6 cm

Sans découpe cache-siphon, siphon avec bonde push-open fourni. Mitigeur sans tirette préconisé



Réf. \_\_\_\_\_  
**BTKLVEZ60...**



Réf. \_\_\_\_\_  
**BTKLVEZ80...**

90

90 cm



Réf. \_\_\_\_\_  
**MIRSN590**



Réf. \_\_\_\_\_  
**MISL6990**



2 portes  
L 30 + L 60 cm

Réf. \_\_\_\_\_  
**H5CMY90...**



L 91 cm

Réf. \_\_\_\_\_  
**AHLU9C01**



Réf. \_\_\_\_\_  
**P2C14690...**



Ø 39 cm

Réf. \_\_\_\_\_  
**AHC003**



Réf. \_\_\_\_\_  
**BEKLVEC90...**



Réf. \_\_\_\_\_  
**BTKLVEZ90...**

120

120 cm  
double vasque



Réf. \_\_\_\_\_  
**MIRSN5120**

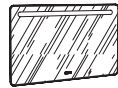

Réf. \_\_\_\_\_  
**MISL69120**



2 portes  
L 60 cm

Réf. \_\_\_\_\_  
**H5CM120...**

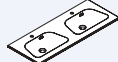

L 121 cm

Réf. \_\_\_\_\_  
**AHLU12D01**



Réf. \_\_\_\_\_  
**P2C146120...**



2 x Ø 39 cm

Réf. \_\_\_\_\_  
**2 x AHC003**

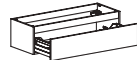

Réf. \_\_\_\_\_  
**BEKLVECDZ...**

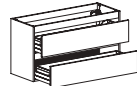

Réf. \_\_\_\_\_  
**BTKLVEZDZ...**

### APPLIQUE LED CÉLESTE

H 5 x P 17 x L 50 / 70 cm - Noir mat  
Applique intégrant un système de variation de la température de couleur de la lumière (chaud/froid)  
3 possibilités de pose : mural (compatible avec tous les miroirs), à pince sur miroir ou sur patte de fixation pour armoires de toilette

Classe II IP 44 - 230 V - 3000/3900 kelvin

L 50 cm : 10 W - 1400 lumens

Ce luminaire intègre une source lumineuse réf. LADY 500 D-M D de classe énergie D

L 70 cm : 13 W - 1700 lumens

Ce luminaire intègre une source lumineuse réf. LADY 700 D-M D de classe énergie E



Largeurs Réf.

L 50 cm **CELEDN50**

L 70 cm **CELEDN70**

### BONDE À ÉCOULEMENT LIBRE

À prévoir pour la vasque Source  
Clapet fixe recouvrant. Ecrrou de serrage livré  
Ø 7,2 cm - H 10 cm - Chromé brillant



Réf.

**SABOHT30**

### TABLETTES MURALES OBOR P 13 cm

Ép. 1,8 cm - P 13 cm - Chants noir mat  
Voir nuancier et autres dimensions page 141  
Prévoir 1 paire de supports tablettes



Largeurs Réf.

L 60 cm **PDCN6013...**

L 80 cm **PDCN8013...**

L 90 cm **PDCN9013...**

L 120 cm **PDCN12013...**

### SUPPORTS CARRÉS POUR TABLETTES MURALES

\*Vendus par paire uniquement  
Dimensions : H 6 x L 3 cm - Noir mat



Réf.

**SECC618N**

### PIEDS CARRÉS

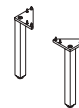

\*Vendu par paire uniquement

Inox brossé

Réglables en hauteur  
de 0 à + 1,5 cm

Hauteur Réf.

H 24 cm **PIMD24VIB**

60 cm

80 cm

90 cm

## COMMODES P 46 cm

### DESSUS DE COMMODE

Ép. 1,8 cm - P 46 cm - 4 chants finis  
Coloris : voir nuancier page 141



Réf.

PDC16046...



Réf.

PDC18046...



Réf.

PDC19046...

### COMMODE H 32 cm avec 1 coulissant H 25 cm

Bandeau décor chêne ambré  
Vide sanitaire de 8 cm



Réf.

BEKLVEC60...



Réf.

BEKLVEC80...



Réf.

BEKLVEC90...

### COMMODE H 64 cm avec 2 coulissants H 25 cm

Bandeau décor chêne ambré  
Dos réduit avec vide sanitaire de 6 cm



Réf.

BTKLVEZ60...

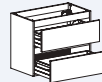

Réf.

BTKLVEZ80...

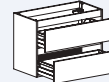

Réf.

BTKLVEZ90...

## LES INDISPENSABLES EN +



Compartiments de rangement en bambou lamellé et plastique transparent

Casiers H 9 x P 25 cm

Largeurs Réf.

L 20 cm **USAC20**

L 25 cm **USAC25**

L 30 cm **USAC30**



Plateaux H 3 x P 25 cm

Largeurs Réf.

L 10 cm **USAT10**

L 15 cm **USAT15**

L 20 cm **USAT20**

L 30 cm **USAT30**



Boîtier prise et interrupteur

H 8,5 x P 8,5 x L 16,9 cm  
Classe I IP 23

Réf.

**BPISF**



Boîtier 1 prise et 2 prises USB

H 6,4 x P 5 x L 14 cm  
Classe I IP 44

Réf.

**B1P2UF**



Boîtier 2 prises et 2 prises USB

H 6,4 x P 5 x L 20 cm  
Classe I IP 44

Réf.

**B2P2UF**

120 cm



Réf. \_\_\_\_\_  
PDC112046...

## PLAN STRATIFIÉ P 46 cm

Pour associer meuble bas  
sous vasque et commode(s)

Ép. 1,8 cm - P 46 cm  
3 chants finis

Coloris plan stratifié :  
voir nuancier  page 29

Largeurs	Réf.
L 140 cm	P2C146140...
L 150 cm	P2C146150...
L 160 cm	P2C146160...

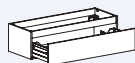

Réf. \_\_\_\_\_  
BEKLVECDZ...

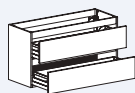

Réf. \_\_\_\_\_  
BTKLVEZDZ...

## COLONNE P 34 cm

DESSUS POUR COLONNE H 101 cm

Ép. 1,8 cm - P 35 x L 40 cm  
Coloris : voir nuancier  page 28

COLONNE H 101 cm  
1 PORTE / 1 COULISSANT

1 porte H 62 cm en partie haute  
1 coulissant H 25 cm en partie basse  
2 étagères verre trempé réglables  
1 étagère fixe  
Vide sanitaire de 2 cm

Coloris : voir nuancier  page 28

40 cm



Réf. \_\_\_\_\_  
PDC14035...



Réf. \_\_\_\_\_  
Gauche **AWMLGPC40...**  
Droite **AWMLDPC40...**



Miroir grossissant (x3)

Ø 15 cm mobile à positionner sur étagère  
ou à poser

Réf. \_\_\_\_\_  
MIRGROS



Porte sèche-cheveux

À fixer

Réf. \_\_\_\_\_  
GEHASS30

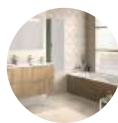

Colonnes, accessoires, habillages de baignoire...

voir chapitre complet page 124



## LES ESSENTIELS DE LA LIGNE

### 3 STYLES DE PLANS



Plan vasque Moulé

Un design  
et un matériau  
propre à chacun.



Plan vasque CéramLigne



Plan vasque Céramique



“ **UN MEUBLE  
POUR CHAQUE  
SALLE DE BAINS** ”  
7 largeurs disponibles  
avec un large choix de compositions.



Miroir  
H 69 cm

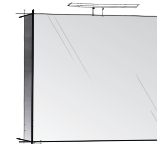

Armoire de toilette  
H 55 cm



Miroir lumineux  
H 69 cm

DE L'ALLURE POUR  
VOTRE MIROIR

**3 SOLUTIONS POUR SE VOIR**

## INCONTOURNABLE EN PROFONDEUR 46 cm, CHOISISSEZ LE MEUBLE RÉPONDANT À VOS BESOINS DE RANGEMENT

Au choix 4 hauteurs de meuble :



H 55 cm avec  
2 coulissants



H 69 cm avec  
2 coulissants et 1 tiroir



H 36 cm avec  
1 maxi coulissant



H 72 cm avec  
2 maxi coulissants

Profondeur 46 cm & Largeurs en cm : 60 | 70 | 80 | 90 | 100 G | 100 D | 120 G | 120 D | 120 | 120 et 140 double vasque





ENSEMBLE  
MEUBLE  
P 46 x L 60 cm

Façades Mélodie  
noisette mat



AU CHOIX,  
2 hauteurs de meubles  
en maxi coulissant !



**+ PRODUIT**  
COULISSANT H 36 cm  
offre une capacité  
d'aménagement totale.



Voir chiffrage p. 163

Bas sous vasque 1 coulissant H 36 x P 46 x L 60 cm  
Plan Moulé blanc brillant Ép. 1,8 x P 46 x L 60 cm  
Miroir H 69 x L 60 cm  
Applique led Ledy chromé brillant L 30 cm

(hors aménagements complémentaires)  
Voir descriptif et chiffrage complet p. 163

ENSEMBLE  
MEUBLE  
P 46 x L 60 cm

Façades Mélodie  
décor béton  
anthracite structuré



Bas sous vasque 2 coulissants/1 tiroir  
H 69 x P 46 x L 60 cm  
Plan CéramLigne blanc brillant  
Ép. 1,7 x P 47 x L 61 cm  
Armoire de toilette 1 porte miroir Déco  
H 55 x P 16 x L 60 cm  
Applique led Ledy chromé brillant L 30 cm

(hors aménagements complémentaires)  
Voir descriptif et chiffrage complet p. 163



OPTIMISEZ VOTRE RANGEMENT en largeur  
60 cm grâce à l'armoire de toilette.



LA CÉRAMIQUE, un matériau  
noble fabriqué à partir de  
matière première naturelle.



LES CASIERS  
BAMBOU pour un  
rangement pratique  
et nomade.



ENSEMBLE  
MEUBLE  
P 46 x L 70 cm

Façades Capture  
blanc mat

 + PRODUIT

LE MIROIR ÎLUMINE est équipé d'un système antibuée et d'un interrupteur tactile.



ASSISE, structure blanche ou noire avec dessus assorti au meuble ou à la déco pour une intégration parfaite dans la salle de bains.



ON AIME

LE PLAN CÉRAMIQUE pour sa facilité d'usage au quotidien.

Bas sous vasque 2 coulissants  
H 55 x P 46 x L 70 cm  
Plan CéramLigne blanc brillant  
Ép. 1,7 x P 47 x L 71 cm  
Miroir îlumine antibuée H 69 x L 60 cm avec éclairage led intégré

(hors aménagements complémentaires)  
Voir descriptif et chiffrage complet p. 163



ENSEMBLE  
MEUBLE  
P 46 x L 70 cm

Façades Mélodie  
décor béton clair  
structuré

JOUEZ AVEC LES  
FINITIONS en accord  
ou en contraste.



+ INFOS



À RETROUVER  
dans le chapitre colonne  
(voir p. 126).



Bas sous vasque 2 coulissants  
H 72 x P 46 x L 70 cm  
Plan CéramLigne blanc brillant  
Ép. 1,7 x P 47 x L 71 cm  
Miroir H 69 x L 60 cm  
Applique led Céleste chromé brillant L 50 cm

(hors aménagements complémentaires)  
Voir descriptif et chiffrage complet p. 164



COMMODE et meuble bas,  
composez votre ensemble  
pour un aménagement  
personnalisé.

Colonne H 124 cm  
se décline en porte miroir ou  
porte assortie au meuble bas.



ENSEMBLE  
MEUBLE  
P 46 x L 80 cm

Façades Mélodie  
décor chêne  
nordique structuré



Les taquets ventouses permettent la stabilité de l'étagère verre.



**BUDGET**

COLONNE MIROIR  
PURDÉCO,  
un super rapport  
fonctionnalité / prix.



EXPLOITEZ AU MIEUX L'ESPACE EN HAUTEUR,  
avec une armoire de toilette équipée d'accessoires en +  
comme le boîtier 1 prise / 2 prises USB.

Bas sous vasque 1 coulissant  
H 36 x P 46 x L 80 cm  
Plan CéramLigne blanc brillant  
Ép. 1,7 x P 47 x L 81 cm  
Armoire de toilette 2 portes miroir Déco  
H 55 x P 16 x L 80 cm  
Applique led Ledy chromé brillant L 30 cm

(hors aménagements complémentaires)  
Voir descriptif et chiffrage complet p. 164



Bas sous vasque 2 coulissants/1 tiroir  
H 69 x P 46 x L 80 cm  
Plan Céramique blanc brillant Ép. 2 x P 48 x L 84 cm  
Miroir H 69 x L 80 cm  
Applique led Ledy chromé brillant L 30 cm

(hors aménagements complémentaires)  
Voir descriptif et chiffrage complet p. 164



**+ PRODUIT**

HABILLAGE DE BAIGNOIRE  
assorti au meuble avec un  
système de clipsage qui permet  
l'accès à la partie  
technique de la baignoire.



TABLETTE MURALE, permet un  
accès facile à tous les objets du  
quotidien.

ENSEMBLE  
MEUBLE  
P 46 x L 90 cm

Façades Mélodie  
graphite mat



**PENSEZ-Y**

AU CHOIX,  
plans vasque  
moulé ou  
céramique.



Plan Moulé



Plan CéramLigne



Plan Céramique

GRAND CONFORT  
D'UTILISATION :  
le plan vasque Moulé  
offre une belle vasque  
aux lignes dessinées.



Bas sous vasque 2 coulissants  
H 55 x P 46 x L 90 cm  
Plan Moulé blanc brillant Ép. 1,8 x P 46 x L 90 cm  
Armoire de toilette 2 portes miroir Déco  
H 55 x P 16 x L 90 cm  
Applique led Ledy chromé brillant L 30 cm

(hors aménagements complémentaires)  
Voir descriptif et chiffrage complet p. 164

LES INDISPENSABLES EN ✦  
Miroir grossissant (x3), intégré  
et mobile pour les soins méticuleux.



ENSEMBLE  
MEUBLE  
P 46 x L 90 cm

Façades Mélodie  
décor chêne du  
désert structuré

POIGNÉES SILIA,  
une esthétique douce  
et discrète.

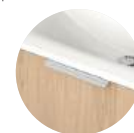

Bas sous vasque 2 coulissants  
H 72 x P 46 x L 90 cm  
Plan Céramique blanc brillant  
Ép. 2 x P 48 x L 94 cm  
Miroir H 69 x L 90 cm  
Applique led Céleste chromé brillant L 70 cm

(hors aménagements complémentaires)  
Voir descriptif et chiffrage complet p. 164



**ASTUCE**

Choisissez parmi  
les 4 HAUTEURS  
DE MEUBLES  
BAS selon vos  
besoins.



FACILE D'ENTRETIEN, le plan vasque  
Céramique permet une hygiène inégalée.

Les colonnes s'adaptent  
à votre espace.  
Proposées en plusieurs  
dimensions pour  
➔ de choix (voir p. 126).

ENSEMBLE  
MEUBLE  
P 46 x L 100 cm

Façades Mélodie  
graphite mat



LES COLONNES en  
profondeur 17 cm  
offrent un rangement  
100% accessible.



**+ PRODUIT**

AMÉNAGEMENT EN ANGLE :  
optimisez votre espace avec la  
COMMODE qui apporte un volume  
de rangement complémentaire.

Optez pour le miroir  
illumine, avec éclairage  
intégré, confortable grâce  
à sa hauteur 69 cm.



Bas sous vasque 1 coulissant  
H 36 x P 46 x L 100 cm  
Plan Moulé vasque à droite blanc brillant  
Ép. 1,8 x P 46 x L 100 cm  
Miroir illumine antibuée H 69 x L 100 cm avec  
éclairage led intégré

(hors aménagements complémentaires)  
Voir descriptif et chiffrage complet p. 165



ENSEMBLE  
MEUBLE  
P 46 x L 100 cm  
Façades Mélodie  
vert aloé mat



LARGE CHOIX  
D'ACCESSOIRES  
pour une mise en  
beauté quotidienne.

Bas sous vasque 2 coulissants/1 tiroir  
H 69 x P 46 x L 100 cm  
Plan Céramique vasque à gauche blanc brillant  
Ép. 2 x P 48 x L 104 cm  
Miroir H 69 x L 100 cm  
2 appliques led Ledy chromé brillant L 30 cm

(hors aménagements complémentaires)  
Voir descriptif et chiffrage complet p. 165



MAXI VOLUME DE  
RANGEMENT : meuble  
bas H 69 cm équipé de  
2 coulissants et 1 tiroir.



ON AIME

Le PLAN VASQUE DÉPORTÉE pour profiter  
d'une large plage de pose.



ENSEMBLE  
MEUBLE  
P 46 x L 120 cm  
Façades Capture  
argile mat



PRATIQUE MÊME À 2 :  
le plan vasque déportée,  
combine deux fonctions :  
se laver et se préparer.



Armoire de toilette GRAND FORMAT pour que  
chacun organise son espace.



TABLETTE MURALE, en  
complément de l'armoire de toilette,  
pour la dépose des petits objets.

Bas sous vasque 2 coulissants  
H 55 x P 46 x L 120 cm  
Plan Céramique vasque à droite blanc brillant  
Ép. 2 x P 48 x L 124 cm  
Armoire de toilette 2 portes miroir Déco  
H 55 x P 16 x L 120 cm  
2 appliques led Ledy chromé brillant L 30 cm

(hors aménagements complémentaires)  
Voir descriptif et chiffrage complet p. 165

ENSEMBLE  
MEUBLE  
P 46 x L 120 cm

Façades Mélodie  
décor béton  
foncé structuré



**PENSEZ-Y**

PLANS VASQUE  
EN L 120 cm,  
vasque centrée, déportée  
ou double, faites votre  
choix selon vos besoins !



Bas sous vasque 2 coulissants  
H 72 x P 46 x L 120 cm  
Plan Moulé vasque centrée blanc brillant  
Ép. 1,8 x P 46 x L 120 cm  
Miroir H 69 x L 120 cm  
2 appliques led Ledy chromé brillant L 30 cm

(hors aménagements complémentaires)  
Voir descriptif et chiffrage complet p. 165



UN VOLUME DE RANGEMENT maximum grâce  
aux larges coulissants à sortie totale.



LES INDISPENSABLES EN ✦  
Casiers et plateaux bambou pour aménager vos meubles  
(voir Aménagements complémentaires p. 140).

ENSEMBLE  
MEUBLE  
P 46 x L 120 cm

Façades Capture  
blanc brillant



**ASTUCE**

La colonne  
100 % rangement,  
en TON SUR TON  
et FACE MIROIR,  
disparaît visuellement !



ASSISE et HABILLAGE DE BAIGNOIRE,  
jouez avec les finitions, en accord  
ou en contraste avec votre meuble.

Bas sous vasque 1 coulissant  
H 36 x P 46 x L 120 cm  
Plan CéramLigne vasque centrée blanc brillant  
Ép. 1,7 x P 47 x L 121 cm  
Miroir illumine antibuée H 69 x L 120 cm avec  
éclairage led intégré

(hors aménagements complémentaires)  
Voir descriptif et chiffrage complet p. 166

Voir chiffrage p. 162



ENSEMBLE  
MEUBLE  
P 46 x L 120 cm  
Façades Mélodie  
terracotta mat



FONCTIONNEL & DÉCO  
Les pieds sont  
recommandés pour les  
meubles H 69 cm.

Bas sous vasque 2 coulissants/1 tiroir  
H 69 x P 46 x L 120 cm  
Plan Céramique vasque centrée blanc brillant  
Ép. 2 x P 48 x L 124 cm  
Miroir H 69 x L 120 cm  
Applique led Céleste chromé brillant L 70 cm

(hors aménagements complémentaires)  
Voir descriptif et chiffrage complet p. 166



ON AIME

Les associations  
COULEURS & BOIS



Vert olive /  
Noyer brun

Chêne nordique /  
Rose pastel

Chêne ambré /  
Craie



SIMPLE VASQUE CENTRÉE ou DOUBLE VASQUE,  
faites le choix qui vous correspond.

ENSEMBLE  
MEUBLE  
P 46 x L 120 cm

Façades Mélodie  
décor chêne scié  
clair structuré



PENSEZ-Y

ÉQUIPEZ L'INTÉRIEUR  
DE VOS MEUBLES  
à l'aide des ✦ :  
boîtier prise, miroir  
grossissant, boîtes de  
rangements bambou...



CONFORTABLE À PLUSIEURS,  
le plan Moulé double vasque,  
dispose de multiples plages de pose.

Bas sous vasque 2 coulissants  
H 55 x P 46 x L 120 cm  
Plan Moulé double vasque blanc brillant  
Ép. 1,8 x P 46 x L 120 cm  
Miroir Illumine antibuée H 69 x L 120 cm avec  
éclairage led intégré

(hors aménagements complémentaires)  
Voir descriptif et chiffrage complet p. 166



ENSEMBLE  
MEUBLE  
P 46 x L 120 cm  
Façades Mélodie  
café mat



Bas sous vasque 2 coulissants  
H 72 x P 46 x L 120 cm  
Plan Céramique double vasque blanc brillant  
Ép. 2 x P 48 x L 124 cm  
Miroir H 69 x L 120 cm  
2 appliques led Ledy chromé brillant L 30 cm

(hors aménagements complémentaires)  
Voir descriptif et chiffrage complet p. 166



GRANDE HAUTEUR 72 cm,  
le meuble propose un volume  
de rangement maximisé.



DES SOLUTIONS  
PRATIQUES :  
le porte-serviettes  
et patère double  
(voir p. 140).



ASTUCE

PRATIQUE ET DÉCO,  
la tablette murale Obor  
se décline dans plusieurs  
largeurs et coloris.

ENSEMBLE  
MEUBLE  
P 46 x L 140 cm  
Façades Mélodie  
craie mat



**ASTUCE**

Pensez à la  
**PATÈRE DOUBLE**, en  
chromé ou noir mat.



**ON AIME**

LES AMÉNAGEMENTS COMPLÉMENTAIRES,  
bien pensés pour tout avoir à portée de main  
dans les petits espaces (voir p. 140).



**HABILLAGE DE BAIGNOIRE,**  
jouez avec les finitions, en accord ou en contraste  
avec votre meuble.

2 bas sous vasque 2 coulissants  
H 72 x P 46 x L 70 cm  
Plan Moulé double vasque blanc brillant  
Ép. 1,8 x P 46 x L 140 cm  
2 armoires de toilette 2 portes miroir Déco  
craie mat H 55 x P 16 x L 70 cm  
2 appliques led Ledy chromé brillant L 30 cm

(hors aménagements complémentaires)  
Voir descriptif et chiffrage complet p. 166

ENSEMBLE  
MEUBLE  
P 46 x L 140 cm  
Façades Mélodie  
galet mat



**+ PRODUIT**

À CHACUN SES  
RANGEMENTS  
grâce aux 4 coulissants  
et 2 tiroirs.



2 bas sous vasque 2 coulissants/1 tiroir  
H 69 x P 46 x L 70 cm  
Plan Céramique double vasque blanc brillant  
Ép. 2 x P 48 x L 144 cm  
Miroir H 69 x L 140 cm  
2 appliques led Céleste chromé brillant L 50 cm

(hors aménagements complémentaires)  
Voir descriptif et chiffrage complet p. 167

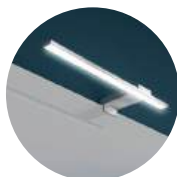

Applique led Céleste  
pour un bel éclairage.



ULTRA CONFORT EN L 144 cm,  
le plan double vasque Céramique apporte un  
style intemporel à votre meuble.

**F** FAÇADES

- **Capture:** brillante ou mates avec poignée intégrée.
- **Mélodie:** brillantes, mates ou décors structurés avec poignée Silia, poli brillant.

**CM** CORPS DE MEUBLE

- Bas, hauts, colonnes et armoires de toilette assortis aux façades avec décor intérieur et extérieur.



Poignée intégrée  
avec prise de main

## FAÇADE CAPTURE avec poignée intégrée

<b>F</b>		<b>525</b> Blanc brillant		<b>362</b> Blanc mat		<b>380</b> Argile mat		<b>363</b> Noir mat
<b>CM</b>		<b>56</b> Blanc brillant		<b>47</b> Blanc satiné		<b>11</b> Argile mat		<b>14</b> Noir mat

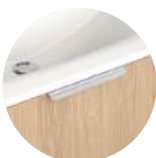

Poignée Silia  
poli brillant,  
L 22,4 cm,  
entraxe 2 x 9,6 cm

## FAÇADE MÉLODIE avec poignée Silia, poli brillant

<b>F</b>		<b>050</b> Blanc brillant		<b>281</b> Craie brillant		<b>204</b> Blanc ultra mat		<b>304</b> Craie mat
<b>CM</b>		<b>56</b> Blanc brillant		<b>53</b> Craie brillant		<b>25</b> Blanc ultra mat		<b>37</b> Craie mat
<b>F</b>		<b>399</b> Noisette mat		<b>200</b> Rose pastel mat		<b>107</b> Terracotta mat		<b>282</b> Rouge garance mat
<b>CM</b>		<b>43</b> Noisette mat		<b>26</b> Rose pastel mat		<b>32</b> Terracotta mat		<b>54</b> Rouge garance mat
<b>F</b>		<b>223</b> Sépia mat		<b>389</b> Café mat		<b>064</b> Gris nuage mat		<b>066</b> Vert olive mat
<b>CM</b>		<b>45</b> Sépia mat		<b>41</b> Café mat		<b>06</b> Gris nuage satiné		<b>33</b> Vert olive mat
<b>F</b>		<b>713</b> Vert aloé mat		<b>260</b> Bleu poudré mat		<b>147</b> Bleu paon mat		<b>341</b> Galet mat
<b>CM</b>		<b>24</b> Vert aloé mat		<b>46</b> Bleu poudré mat		<b>51</b> Bleu paon mat		<b>09</b> Galet mat
<b>F</b>		<b>396</b> Graphite mat		<b>395</b> Bleu de minuit mat		<b>226</b> Chêne du désert structuré		<b>714</b> Chêne scié clair structuré
<b>CM</b>		<b>42</b> Graphite mat		<b>18</b> Bleu de minuit mat		<b>48</b> Chêne du désert structuré		<b>15</b> Chêne scié clair structuré
<b>F</b>		<b>110</b> Chêne ambré structuré		<b>370</b> Noyer brun structuré		<b>085</b> Chêne nordique structuré		<b>372</b> Béton clair structuré
<b>CM</b>		<b>31</b> Chêne ambré structuré		<b>13</b> Noyer brun structuré		<b>30</b> Chêne nordique structuré		<b>19</b> Béton clair structuré
<b>F</b>		<b>374</b> Béton foncé structuré		<b>378</b> Béton anthracite structuré				
<b>CM</b>		<b>20</b> Béton foncé structuré		<b>35</b> Béton anthracite structuré				

## Les plans de toilette

3 PLANS VASQUE DÉCLINÉS DANS DE NOMBREUSES LARGEURS  
AVEC AU CHOIX, SIMPLE VASQUE OU DOUBLE VASQUE.



---

“ **3 STYLES  
DE PLANS VASQUE** ”

- 1 PLAN MOULÉ, fine épaisseur et lignes dessinées.
- 2 PLAN CÉRAMLIGNE, un design pur avec un matériau noble.
- 3 PLAN CÉRAMIQUE, durable aux formes douces et intemporelles.





## Plans de toilette

60 cm

SIMPLE VASQUE

70 cm

SIMPLE VASQUE

80 cm

SIMPLE VASQUE

90 cm

SIMPLE VASQUE

100 cm

VASQUE GAUCHE / DROITE

### PLAN VASQUE MOULÉ - Profondeur 46 cm

Blanc brillant en marbre de synthèse revêtu d'un gelcoat, épaisseur 1,8 cm. Profondeur de la cuve 10 cm.  
Plage arrière de dépose avec perçage Ø 35 mm pour la robinetterie, pour L 120 vasque centrée : plage arrière de dépose avec 3 pré-perçages Ø 35 mm.  
Trop-plein intégré avec bague chromée.



L 60 cm



L 80 cm



L 90 cm



L 100 cm

### PLAN VASQUE CÉRAMLIGNE - Profondeur 47 cm

Blanc brillant en grès émaillé, épaisseur 1,7 cm. Profondeur de la cuve 11 cm.  
Plage arrière de dépose avec perçage Ø 35 mm pour la robinetterie. Trop-plein intégré avec bague chromée.



L 61 cm



L 71 cm



L 81 cm



L 91 cm



L 101 cm

### PLAN VASQUE CÉRAMIQUE - Profondeur 48 cm

Blanc brillant en grès émaillé, épaisseur 2 cm (3 cm avec remontée arrière). Profondeur de la cuve 12 cm.  
Plage arrière de dépose avec perçage Ø 35 mm pour la robinetterie. Trop-plein intégré.



L 64 cm



L 84 cm



L 94 cm



L 104 cm

# 120

120 cm

VASQUE GAUCHE / DROITE

# 120

120 cm

VASQUE CENTRÉE

# 120

120 cm

DOUBLE VASQUE

# 140

140 cm

DOUBLE VASQUE



L 120 cm



L 120 cm



L 120 cm



L 140 cm

Pour le plan Moulé en largeur 120 cm  
vasque centrée, personnalisez  
le positionnement de votre  
robinetterie : simple ou double,  
murale ou à poser sur plan grâce  
aux 3 pré-perçages.



L 121 cm



L 121 cm



L 121 cm



L 141 cm



L 124 cm



L 124 cm



L 124 cm



L 144 cm

## 60 cm

## 70 cm

### MIROIRS & ARMOIRE DE TOILETTE

#### MIROIR H 69 cm

Miroir Ép. 4 mm, collé sur structure aluminium avec support aluminium accessoires, Ép. totale 2,2 cm



Réf. \_\_\_\_\_  
**MIR6960**

#### MIROIR ÎLUMINE ANTIBUÉE H 69 cm

Miroir lumineux antibuée, miroir Ép. 4 mm collé sur structure aluminium, Ép. totale 3 cm  
Éclairage led interchangeable, interrupteur sensitif et système antibuée intégrés. Classe II IP 44 - 230 V - 10 W - 1080 lumens - 4000 kelvin. Ce miroir intègre une source lumineuse réf. LS\_GSG\_01 de classe énergie F



Réf. \_\_\_\_\_  
**MIRFIA660**

#### ARMOIRE DE TOILETTE DÉCO H 55 x P 16 cm

Porte(s) miroir double face réversible(s)  
1 étagère verre trempé réglable  
Poignée chromé brillant. Vide sanitaire de 2 cm  
Coloris : voir nuancier page 54



1 porte L 60 cm

Réf. \_\_\_\_\_  
**H5CMX60R...**



L 60 cm

Pour ensemble L 70 cm, choisir miroir **MIR6960**



L 60 cm

Pour ensemble L 70 cm, choisir miroir **MIRFIA660**



2 portes  
L 30 + L 40 cm

Réf. \_\_\_\_\_  
**H5CMY70...**

### PLANS DE TOILETTE

#### PLAN VASQUE MOULÉ

Ép. 1,8 cm - P 46 cm - Blanc brillant

\*G/D : vasque à gauche ou à droite



L 60 cm

Réf. \_\_\_\_\_  
**FRDM6C01**

#### PLAN VASQUE CÉRAMLIGNE

Ép. 1,7 cm - P 47 cm - Blanc brillant

\*G/D : vasque à gauche ou à droite



L 61 cm

Réf. \_\_\_\_\_  
**AHCE6C01**

#### PLAN VASQUE CÉRAMIQUE

Ép. 2 cm - P 48 cm - Blanc brillant

\*G/D : vasque à gauche ou à droite



L 64 cm

Réf. \_\_\_\_\_  
**AHCB6C01**



L 71 cm

Réf. \_\_\_\_\_  
**AHCE7C01**

### BAS SOUS VASQUE P 46 cm

#### BAS H 36 cm avec 1 coulissant H 36 cm

Dos réduit avec vide sanitaire de 6 cm

Sans découpe cache-siphon, siphon avec bonde push-open fourni. Mitigeur sans tirette préconisé



Réf. \_\_\_\_\_  
**BZKVEC60...**

#### BAS H 55 cm avec 2 coulissants H 27 cm

Dos réduit avec vide sanitaire de 6 cm

Avec découpe cache-siphon du coulissant haut sous la vasque



Réf. \_\_\_\_\_  
**B5KV2CX60...**

#### BAS H 69 cm avec 2 coulissants H 27 cm / 1 tiroir H 13 cm

Dos réduit avec vide sanitaire de 6 cm. Tubulure déport siphon

Avec découpe cache-siphon du coulissant haut sous la vasque



Réf. \_\_\_\_\_  
**B6KVCTC60...**

#### BAS H 72 cm avec 2 coulissants H 36 cm

Dos réduit avec vide sanitaire de 6 cm

Sans découpe cache-siphon, siphon avec bonde push-open fourni. Mitigeur sans tirette préconisé



Réf. \_\_\_\_\_  
**B7KVEC60...**



Réf. \_\_\_\_\_  
**BZKVEC70...**



Réf. \_\_\_\_\_  
**B5KV2CX70...**



Réf. \_\_\_\_\_  
**B6KVCTC70...**



Réf. \_\_\_\_\_  
**B7KVEC70...**

# 80

80 cm



Réf. \_\_\_\_\_  
**MIR6980**



Réf. \_\_\_\_\_  
**MIRFIA680**



2 portes  
L 30 + L 50 cm

Réf. \_\_\_\_\_  
**H5CMY80...**

# 90

90 cm



Réf. \_\_\_\_\_  
**MIR6990**



Réf. \_\_\_\_\_  
**MIRFIA690**



2 portes  
L 30 + L 60 cm

Réf. \_\_\_\_\_  
**H5CMY90...**

# 100

100 cm  
vasque gauche/droite

⊕ Largeurs  
120 à 140 cm,  
page suivante



Réf. \_\_\_\_\_  
**MIR69100**



Réf. \_\_\_\_\_  
**MIRFIA610**



2 portes L 50 cm

Réf. \_\_\_\_\_  
**H5CM100...**

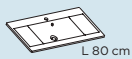

L 80 cm

Réf. \_\_\_\_\_  
**FRDM8C01**



L 81 cm

Réf. \_\_\_\_\_  
**AHCE8C01**



L 84 cm

Réf. \_\_\_\_\_  
**AHCB8C01**

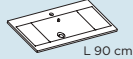

L 90 cm

Réf. \_\_\_\_\_  
**FRDM9C01**



L 91 cm

Réf. \_\_\_\_\_  
**AHCE9C01**



L 94 cm

Réf. \_\_\_\_\_  
**AHCB9C01**

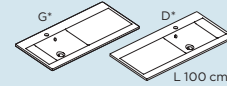

L 100 cm

Vasque Réf. \_\_\_\_\_  
Gauche **FRDMGW01**  
Droite **FRDMDW01**

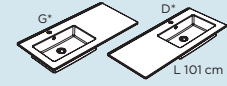

L 101 cm

Vasque Réf. \_\_\_\_\_  
Gauche **AHCEG1001**  
Droite **AHCED1001**



L 104 cm

Vasque Réf. \_\_\_\_\_  
Gauche **AHCBGW01**  
Droite **AHCBDW01**



Réf. \_\_\_\_\_  
**BZKVEC80...**



Réf. \_\_\_\_\_  
**B5KV2CX80...**



Réf. \_\_\_\_\_  
**B6KVCTC80...**



Réf. \_\_\_\_\_  
**B7KVECC80...**



Réf. \_\_\_\_\_  
**BZKVEC90...**



Réf. \_\_\_\_\_  
**B5KV2CX90...**



Réf. \_\_\_\_\_  
**B6KVCTC90...**



Réf. \_\_\_\_\_  
**B7KVECC90...**



Réf. \_\_\_\_\_  
**BZKVEC100...**



Vasque Réf. \_\_\_\_\_  
Gauche **B5KVG2CW...**  
Droite **B5KVD2CW...**



Vasque Réf. \_\_\_\_\_  
Gauche **B6KVG2CW...**  
Droite **B6KVD2CW...**



Réf. \_\_\_\_\_  
**B7KVECCW...**

## MIROIRS & ARMOIRE DE TOILETTE

### MIROIR H 69 cm

Miroir Ép. 4 mm, collé sur structure aluminium avec profil support accessoires, Ép. totale 2,2 cm



Réf. \_\_\_\_\_  
**MIR69120**

### MIROIR ÎLUMINE ANTIBUÉE H 69 cm

Miroir lumineux antibuée, miroir Ép. 4 mm collé sur structure aluminium, Ép. totale 3 cm  
Éclairage led interchangeable, interrupteur sensitif et système antibuée intégrés. Classe II IP 44 - 230 V - 10 W - 1080 lumens - 4000 kelvin. Ce miroir intègre une source lumineuse réf. LS\_GSG\_01 de classe énergie F



Réf. \_\_\_\_\_  
**MIRFIA612**

### ARMOIRE DE TOILETTE DÉCO H 55 x P 16 cm

Porte(s) miroir double face réversible(s), sauf L 105 cm  
1 étagère verre trempé réglable  
Poignée chromé brillant. Vide sanitaire de 2 cm  
Coloris : voir nuancier page 54



2 portes L 60 cm

Réf. \_\_\_\_\_  
**H5CM120...**

## 120 cm simple vasque centrée



Réf. \_\_\_\_\_  
**MIR69120**



Réf. \_\_\_\_\_  
**MIRFIA612**



L 105 cm  
3 portes L 35 cm

Réf. \_\_\_\_\_  
**H5CM3P105...**

## PLANS DE TOILETTE

### PLAN VASQUE MOULÉ

Ép. 1,8 cm - P 46 cm - Blanc brillant

\*G/D : vasque à gauche ou à droite

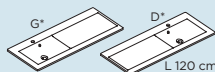

Vasque Réf. \_\_\_\_\_  
Gauche **FRDMG1201**  
Droite **FRDMD1201**

### PLAN VASQUE CÉRAMLIGNE

Ép. 1,7 cm - P 47 cm - Blanc brillant

\*G/D : vasque à gauche ou à droite



Vasque Réf. \_\_\_\_\_  
Gauche **AHCEG1201**  
Droite **AHCED1201**

### PLAN VASQUE CÉRAMIQUE

Ép. 2 cm - P 48 cm - Blanc brillant

\*G/D : vasque à gauche ou à droite

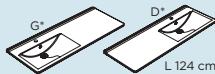

Vasque Réf. \_\_\_\_\_  
Gauche **AHCBG1201**  
Droite **AHCBD1201**

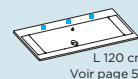

L 120 cm  
Voir page 57

Réf. \_\_\_\_\_  
**FRDM12301**

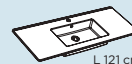

L 121 cm

Réf. \_\_\_\_\_  
**AHCE12C01**



L 124 cm

Réf. \_\_\_\_\_  
**AHCB12C01**

## BAS SOUS VASQUE P 46 cm

### BAS H 36 cm avec 1 coulissant H 36 cm

Dos réduit avec vide sanitaire de 6 cm

Sans découpe cache-siphon, siphon avec bonde push-open fourni. Mitigeur sans tirette préconisé



Réf. \_\_\_\_\_  
**BZKVEC120...**

### BAS H 55 cm avec 2 coulissants H 27 cm

Dos réduit avec vide sanitaire de 6 cm

Avec découpe cache-siphon du coulissant haut sous la vasque



Vasque Réf. \_\_\_\_\_  
Gauche **B5KVG2CZ...**  
Droite **B5KVD2CZ...**

### BAS H 69 cm avec 2 coulissants H 27 cm / 1 tiroir H 13 cm

Dos réduit avec vide sanitaire de 6 cm

Tubulure déport siphon

Avec découpe cache-siphon du coulissant haut sous la vasque



Pour ce meuble lourd, pieds préconisés

Vasque Réf. \_\_\_\_\_  
Gauche **B6KVGCTCZ...**  
Droite **B6KVDCTCZ...**

### BAS H 72 cm avec 2 coulissants H 36 cm

Dos réduit avec vide sanitaire de 6 cm

Sans découpe cache-siphon, siphon avec bonde push-open fourni. Mitigeur sans tirette préconisé



Pour ce meuble lourd, pieds préconisés

Réf. \_\_\_\_\_  
**B7KVECCZ...**



Réf. \_\_\_\_\_  
**BZKVEC120...**



Réf. \_\_\_\_\_  
**B5KVG2CX1Z...**



Pour ce meuble lourd, pieds préconisés

Réf. \_\_\_\_\_  
**B6KVGCTCZ...**



Pour ce meuble lourd, pieds préconisés

Réf. \_\_\_\_\_  
**B7KVECCZ...**



# 120

120 cm  
double vasque



Réf. \_\_\_\_\_  
**MIR69120**



Réf. \_\_\_\_\_  
**MIRFIA612**



2 portes L 60 cm

Réf. \_\_\_\_\_  
**H5CM120...**

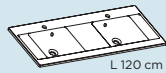

L 120 cm

Réf. \_\_\_\_\_  
**FRDM12D01**

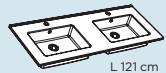

L 121 cm

Réf. \_\_\_\_\_  
**AHCE12D01**

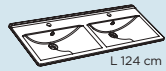

L 124 cm

Réf. \_\_\_\_\_  
**AHCB12D01**



Réf. \_\_\_\_\_  
**BZKVECDZ...**



Réf. \_\_\_\_\_  
**B5KV2CXDZ...**



Réf. \_\_\_\_\_  
**B6KVCTCDZ...**

Pour ce meuble lourd,  
pieds préconisés



Réf. \_\_\_\_\_  
**B7KVECCDZ...**

Pour ce meuble lourd,  
pieds préconisés

# 140

140 cm  
double vasque



Réf. \_\_\_\_\_  
**MIR69140**



Réf. \_\_\_\_\_  
**MIRFIA614**



2 x 2 portes  
L 30 + L 40 cm

Réf. \_\_\_\_\_  
**2x H5CMY70...**

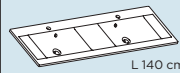

L 140 cm

Réf. \_\_\_\_\_  
**FRDM14D01**

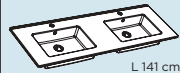

L 141 cm

Réf. \_\_\_\_\_  
**AHCE14D01**

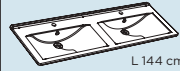

L 144 cm

Réf. \_\_\_\_\_  
**AHCB14D01**

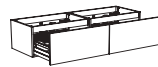

Réf. \_\_\_\_\_  
**2x BZKVECT70...**



Réf. \_\_\_\_\_  
**2x B5KV2CX70...**

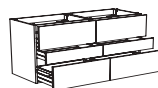

Réf. \_\_\_\_\_  
**2x B6KVCTC70...**

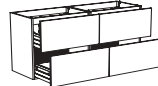

Réf. \_\_\_\_\_  
**2x B7KVECC70...**



**PENSEZ-Y**  
2 x signifie de commander 2 fois la même référence.

## APPLIQUE LED CÉLESTE

H 5 x P 17 x L 50 / 70 cm - Chromé brillant  
Applique intégrant un système de variation de la température de couleur de la lumière (chaud/froid)  
3 possibilités de pose : mural (compatible avec tous les miroirs), à pince sur miroir ou sur patte de fixation pour armoires de toilette  
Classe II IP 44 - 230 V - 3000/3900 kelvin  
L 50 cm : 10 W - 1400 lumens. Ce luminaire intègre une source lumineuse réf. LADY 500 D-M D de classe énergie D  
L 70 cm : 13 W - 1700 lumens. Ce luminaire intègre une source lumineuse réf. LADY 700 D-M D de classe énergie E

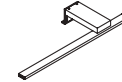

Largeurs	Réf.
L 50 cm	<b>CELED50</b>
L 70 cm	<b>CELED70</b>

## APPLIQUE LED LEDY

H 4 x P 11 x L 30 cm - Chromé brillant  
Alimentateur intégré - Classe II IP 44 - 230 V - 4 W  
516 lumens - 4100 kelvin. Ce luminaire intègre une source lumineuse réf. LS\_SHG\_06 de classe énergie D



Réf. \_\_\_\_\_  
**LEDY30**

## TABLETTES MURALES P 13 cm

Ép. 1,8 cm - P 13 cm. Voir nuancier et autres dimensions page 141  
Prévoir 1 paire de supports tablettes (pour L 140 cm prévoir 2 paires)



Largeurs	Réf.
L 60 cm	<b>PDC16013...</b>
L 70 cm	<b>PDC17013...</b>
L 80 cm	<b>PDC18013...</b>
L 90 cm	<b>PDC19013...</b>
L 100 cm	<b>PDC110013...</b>
L 120 cm	<b>PDC112013...</b>
L 140 cm	<b>PDC114013...</b>

## SUPPORTS CARRÉS POUR TABLETTES MURALES

\*Vendus par paire uniquement  
Dimensions : H 6 x L 3 cm - Chromé brillant



Réf. \_\_\_\_\_  
**SECC618**

## PIEDS CARRÉS



\*Vendu par paire uniquement  
Chromé brillant ou noir mat  
Réglables en hauteur de 0 à + 2 cm

Hauteurs	Coloris	Réf.
H 14 cm	Chromé	<b>PCA14CB</b>
H 18 cm	Chromé	<b>PCA18CB</b>
H 18 cm	Noir	<b>PCA18N</b>
H 30 cm	Chromé	<b>PCA30CB</b>
H 30 cm	Noir	<b>PCA30N</b>



Caractéristiques techniques,  
voir page 144

## Éléments au détail

60 cm

70 cm

80 cm

### COMMODES P 46 cm

#### DESSUS DE COMMODE

Ép. 1,8 cm - P 46 cm - 4 chants finis  
Coloris : voir nuancier page 141



Réf. \_\_\_\_\_  
**PDC16046...**



Réf. \_\_\_\_\_  
**PDC17046...**



Réf. \_\_\_\_\_  
**PDC18046...**



#### COMMODE H 36 cm avec 1 coulissant H 36 cm

Dos réduit avec vide sanitaire de 6 cm



Réf. \_\_\_\_\_  
**BZKVEC60...**



Réf. \_\_\_\_\_  
**BZKVEC70...**



Réf. \_\_\_\_\_  
**BZKVEC80...**



#### COMMODE H 72 cm avec 2 coulissants H 36 cm

Dos réduit avec vide sanitaire de 6 cm

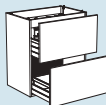

Réf. \_\_\_\_\_  
**B7KVECC60...**

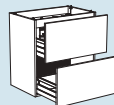

Réf. \_\_\_\_\_  
**B7KVECC70...**

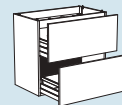

Réf. \_\_\_\_\_  
**B7KVECC80...**

## LES INDISPENSABLES EN +



Compartiments de rangement en bambou lamellé  
et plastique transparent

Casiers H 9 x P 25 cm

Largeurs Réf.

L 20 cm **USAC20**

L 25 cm **USAC25**

L 30 cm **USAC30**



Plateaux H 3 x P 25 cm

Largeurs Réf.

L 10 cm **USAT10**

L 15 cm **USAT15**

L 20 cm **USAT20**

L 30 cm **USAT30**



Boîtier prise et interrupteur

H 8,5 x P 8,5 x L 16,9 cm

Classe I IP 23

Réf. \_\_\_\_\_

**BPISF**



Boîtier 1 prise et 2 prises USB

H 6,4 x P 5 x L 14 cm

Classe I IP 44

Réf. \_\_\_\_\_

**B1P2UF**



Boîtier 2 prises et 2 prises USB

H 6,4 x P 5 x L 20 cm

Classe I IP 44

Réf. \_\_\_\_\_

**B2P2UF**

90  
90 cm

100  
100 cm

120  
120 cm

140  
140 cm



Réf.  
PDC19046...



Réf.  
PDC110046...



Réf.  
PDC112046...



Réf.  
PDC114046...



Réf.  
BZKVEC90...



Réf.  
BZKVEC100...



Réf.  
BZKVEC120...

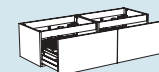

Réf.  
2 x BZKVEC70...

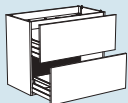

Réf.  
B7KVECC90...

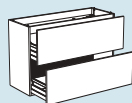

Réf.  
B7KVECCW...

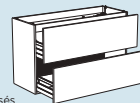

Pour ce  
meuble lourd,  
pieds préconisés

Réf.  
B7KVECCZ...

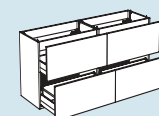

Réf.  
2 x B7KVECC70...



**PENSEZ-Y**  
2 x signifie de commander 2 fois la même  
référence.



Miroir grossissant (x3)  
Ø 15 cm mobile à positionner  
sur étagère ou à poser

Réf.  
MIRGROS



Assises  
H 49 x P 33 x L 40,5 cm  
Structure métal laqué blanche ou noire et dessus  
mélaminé. Coloris dessus, voir nuancier page 141

Coloris    Réf.  
Blanc    ASSISERW...  
Noir      ASSISERN...

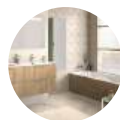

Colonnes, accessoires, habillages de baignoire...  
voir chapitre complet page 124



Caractéristiques techniques,  
voir page 144

## LES ESSENTIELS DE LA LIGNE

### UN DESIGN AFFIRMÉ

#### POUR UNE ESTHÉTIQUE ÉLANCÉE

Une offre de meuble spécifique en hauteur 41 cm, avec ses deux tiroirs, pour une solution de rangement adaptée aux objets du quotidien.



#### JEUX D'ÉPAISSEURS !

Le plan vasque Malo se distingue par ses lignes épurées et sa grande cuve. Son épaisseur fait écho au tiroir du meuble créant l'équilibre de la ligne.

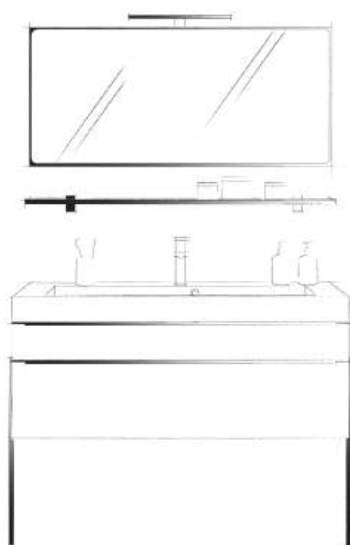

*Croquis d'Adrien C.*  
Designer chez Delpha

### “ LA FONCTION AU SERVICE DU DESIGN ! ”

Pensée dans son ensemble, la ligne a été dessinée dans sa globalité en lui apportant une nouvelle identité. Chaque élément a été conçu pour être fonctionnel et dans les mêmes codes esthétiques.

### LA LIGNE NOIRE



*L'incontournable au  
puissant pouvoir  
décoratif!*



#### MIROIR ET APPLIQUE NOIRE

Un miroir élégant avec son cadre sérigraphié noir et son intérieur arrondi souligné par l'éclairage led de l'applique.

Profondeur 46 cm & Largeurs en cm : 60 | 70 | 80 | 90 | 100 G | 100 D | 120 | 120 | 140 et 160 double vasque







INSPIRATION

ENSEMBLE MEUBLE  
P 46 x L 60 cm

Façades Fusain terracotta mat

ASTUCE 

COLONNE À DOUBLE FONCTION : grand miroir et nombreux rangements.



LA LIGNE NOIRE signe les meubles Inspiration pour un design affirmé.

Bas sous vasque 1 tiroir/1 coulissant  
H 41 x P 46 x L 60 cm  
Plan Malo blanc brillant Ép. 9 x P 46 x L 60 cm  
Miroir Ruban contour sérigraphié noir  
H 55 x L 60 cm  
Applique led Ledy noir mat L 30 cm

(hors aménagements complémentaires)  
Voir descriptif et chiffrage complet p. 167



INSPIRATION

ENSEMBLE MEUBLE  
P 46 x L 80 cm

Façades Capture blanc brillant



ON AIME LA

PALETTE

DE BLANC

Voir nuancier p. 72

Bas sous vasque 1 tiroir/1 coulissant  
H 41 x P 46 x L 80 cm  
Plan Malo blanc brillant Ép. 9 x P 46 x L 80 cm  
Armoire de toilette 2 portes miroir Déco  
H 55 x P 16 x L 80 cm  
Applique led Ledy noir mat L 30 cm

(hors aménagements complémentaires)  
Voir descriptif et chiffrage complet p. 167



INTÉGRATION PARFAITE de l'armoire de toilette dans votre salle de bains contemporaine.



Pour un ESPRIT MONOBLOC, associez le plan vasque forte épaisseur et le meuble hauteur 41 cm.

ENSEMBLE MEUBLE  
P 46 x L 130 cm

Façade Fusain  
décor chêne ambré  
structuré et plan  
décor travertin

ASTUCE 

COMPOSEZ VOTRE MEUBLE,  
associez meuble bas  
vasque et commode(s).



RANGEMENT DISCRET,  
optez pour les colonnes  
miroir ou en ton sur ton  
avec le mur.



2 HAUTEURS DE TIROIRS pour une solution de  
rangement adaptée à vos produits du quotidien.



Jouez LE PLAN STRATIFIÉ,  
en total look ou en contraste avec le meuble.  
À associer à la VASQUE CÉRAMIQUE SOURCE,  
disponible en noir mat ou blanc brillant.

Bas sous vasque 1 tiroir/1 coulissant  
H 41 x P 46 x L 90 cm  
Plan stratifié travertin Ép. 1,8 x P 46 x L 130 cm  
Commode 1 tiroir/1 coulissant  
H 41 x P 46 x L 40 cm  
Vasque Source noir mat H 11,5 x Ø 39 cm  
Miroir Ruban avec contour sérigraphié noir  
H 55 x L 90 cm  
Applique led Ledy noir mat L 30 cm

(hors aménagements complémentaires)  
Voir descriptif et chiffrage complet p. 168



ENSEMBLE MEUBLE  
P 46 x L 100 cm  
Façades Fusain  
décor chêne  
nordique structuré

 **PENSEZ-Y**

La TABLETTE MÉTAL associe fonction & design et reprend les codes esthétiques de la ligne noire.



Bas sous vasque 1 tiroir/1 coulissant  
H 41 x P 46 x L 100 cm  
Plan Malo vasque à gauche blanc brillant  
Ép. 9 x P 46 x L 100 cm  
Miroir Ruban contour sérigraphié noir  
H 55 x L 100 cm  
2 appliques led Ledy noir mat L 30 cm

(hors aménagements complémentaires)  
Voir descriptif et chiffrage complet p. 168

En harmonie avec les pieds,  
le PORTE-SERVIETTES se positionne  
aussi bien sur le meuble que sur le mur.

GAUCHE ou DROITE, le plan  
vasque s'adapte à votre espace.



Voir chiffrage p. 168



INSPIRATION

ENSEMBLE MEUBLE  
P 46 x L 120 cm

Façades Fusain  
vert olive mat

PENSEZ-Y 

SANS PIED, AVEC  
1 ou 2 PAIRES DE PIEDS,  
à chacun son style.



ALLEZ JUSQU'AU BOUT DU DÉTAIL.  
l'habillage de baignoire se décline dans  
de nombreuses finitions.

Voir chiffrage p. 169

Bas sous vasque 1 tiroir/1 coulissant  
H 41 x P 46 x L 120 cm  
Plan Malo double vasque blanc brillant  
Ép. 9 x P 46 x L 120 cm  
Miroir Ruban contour sérigraphié noir  
H 55 x L 120 cm  
2 appliques led Ledy noir mat L 30 cm

(hors aménagements complémentaires)  
Voir descriptif et chiffrage complet p. 168





INSPIRATION

ENSEMBLE MEUBLE  
P 46 x L 140 cm

Façades Fusain  
décor noyer brun  
structuré



Équipez vos COLONNES  
(voir p. 126).

Un meuble  
GRANDE LARGEUR  
jusqu'à 160 cm.

2 bas sous vasque 1 tiroir/1 coulissant  
H 41 x P 46 x L 70 cm  
Plan Malo double vasque blanc brillant  
Ép. 9 x P 46 x L 140 cm  
Miroir Ruban contour sérigraphié noir  
H 55 x L 140 cm  
2 appliques led Ledy noir mat L 30 cm

(hors aménagements complémentaires)  
Voir descriptif et chiffrage complet p. 169

GRAND CONFORT en L 140 cm :  
plan double vasque aux dimensions généreuses  
avec de belles plages de pose.



Voir chiffrage p.169



**F** FAÇADES

- **Capture** : brillante ou mates avec poignée intégrée.
- **Fusain** : brillantes, mates ou décors structurés avec poignée Line, noir mat.

**CM** CORPS DE MEUBLE

- Bas, hauts, colonnes et armoires de toilette assortis aux façades avec décor intérieur et extérieur.



Poignée intégrée  
avec prise de main

## FAÇADE CAPTURE avec poignée intégrée

<b>F</b>	<b>525</b> Blanc brillant	<b>362</b> Blanc mat	<b>380</b> Argile mat	<b>363</b> Noir mat
<b>CM</b>	<b>56</b> Blanc brillant	<b>47</b> Blanc satiné	<b>11</b> Argile mat	<b>14</b> Noir mat



Poignée Line  
noir mat

## FAÇADE FUSAIN avec poignée Line, noir mat

<b>F</b>	<b>050</b> Blanc brillant	<b>281</b> Craie brillant	<b>204</b> Blanc ultra mat	<b>304</b> Craie mat
<b>CM</b>	<b>56</b> Blanc brillant	<b>53</b> Craie brillant	<b>25</b> Blanc ultra mat	<b>37</b> Craie mat
<b>F</b>	<b>399</b> Noisette mat	<b>200</b> Rose pastel mat	<b>107</b> Terracotta mat	<b>282</b> Rouge garance mat
<b>CM</b>	<b>43</b> Noisette mat	<b>26</b> Rose pastel mat	<b>32</b> Terracotta mat	<b>54</b> Rouge garance mat
<b>F</b>	<b>223</b> Sépia mat	<b>389</b> Café mat	<b>064</b> Gris nuage mat	<b>066</b> Vert olive mat
<b>CM</b>	<b>45</b> Sépia mat	<b>41</b> Café mat	<b>06</b> Gris nuage satiné	<b>33</b> Vert olive mat
<b>F</b>	<b>713</b> Vert alôé mat	<b>260</b> Bleu poudré mat	<b>147</b> Bleu paon mat	<b>341</b> Galet mat
<b>CM</b>	<b>24</b> Vert alôé mat	<b>46</b> Bleu poudré mat	<b>51</b> Bleu paon mat	<b>09</b> Galet mat
<b>F</b>	<b>396</b> Graphite mat	<b>395</b> Bleu de minuit mat	<b>226</b> Chêne du désert structuré	<b>714</b> Chêne scié clair structuré
<b>CM</b>	<b>42</b> Graphite mat	<b>18</b> Bleu de minuit mat	<b>48</b> Chêne du désert structuré	<b>15</b> Chêne scié clair structuré
<b>F</b>	<b>110</b> Chêne ambré structuré	<b>370</b> Noyer brun structuré	<b>085</b> Chêne nordique structuré	<b>372</b> Béton clair structuré
<b>CM</b>	<b>31</b> Chêne ambré structuré	<b>13</b> Noyer brun structuré	<b>30</b> Chêne nordique structuré	<b>19</b> Béton clair structuré
<b>F</b>	<b>374</b> Béton foncé structuré	<b>378</b> Béton anthracite structuré		
<b>CM</b>	<b>20</b> Béton foncé structuré	<b>35</b> Béton anthracite structuré		

## Plans de toilette

60 cm

SIMPLE VASQUE

80 cm

SIMPLE VASQUE

90 cm

SIMPLE VASQUE

100 cm

VASQUE GAUCHE / DROITE

### PLAN VASQUE MALO - Profondeur 46 cm

Blanc brillant en marbre de synthèse revêtu d'un gelcoat, épaisseur 9 cm. Profondeur de la cuve 9 cm.  
Plage arrière de dépose avec perçage Ø 35 mm pour la robinetterie.  
Trop-plein intégré avec bague chromée.



L 60 cm



L 80 cm



L 90 cm



L 100 cm

120 cm

VASQUE CENTRÉE



L 120 cm

120 cm

DOUBLE VASQUE



L 120 cm

140 cm

DOUBLE VASQUE



L 140 cm

160 cm

DOUBLE VASQUE



L 160 cm

### VASQUE CÉRAMIQUE SOURCE

Blanc brillant ou noir mat H 11,5 cm.  
Profondeur de la cuve 9 cm.



Ø 39 cm



Ø 39 cm

### PLAN STRATIFIÉ - Profondeur 46 cm

Plan hydrofuge, épaisseur 1,8 cm, non percé.



P 816 Grès blanc structuré



312 Travertin



304 Craie mat



280 Argile mat



227 Chène du désert structuré



714 Chène scié clair structuré



110 Chène ambré structuré



370 Noyer brun structuré



P 394 Chène nordique structuré



372 Béton clair structuré



374 Béton foncé structuré



378 Béton anthracite structuré



773 Ardoise gris structuré



218 Marbre noir



819 Grès noir structuré

Classeur échantillonnage

Nuancier 3

# Éléments au détail

## MIROIR & ARMOIRE DE TOILETTE

60 cm

70 cm

80 cm

90 cm

### MIROIR RUBAN H 55 cm

Miroir Ép. 4 mm collé sur structure aluminium, Ép. totale 2,2 cm  
Contour 1 cm sérigraphié noir



Réf.  
**MIRSN560**



Pour ensemble L 70 cm,  
choisir miroir **MIRSN560**



Réf.  
**MIRSN580**



Réf.  
**MIRSN590**

### ARMOIRE DE TOILETTE DÉCO H 55 x P 16 cm

Porte(s) miroir double face réversible(s)  
(sauf L 105 cm)  
1 étagère verre trempé réglable  
Poignée chromé brillant  
Vide sanitaire de 2 cm  
Coloris : voir nuancier page 72



1 porte L 60 cm

Réf.  
**H5CMX60R...**



2 portes  
L 30 + L 40 cm

Réf.  
**H5CMY70...**



2 portes  
L 30 + L 50 cm

Réf.  
**H5CMY80...**



2 portes  
L 30 + L 60 cm

Réf.  
**H5CMY90...**

## PLANS DE TOILETTE

### PLAN VASQUE MALO

Ép. 9 cm - P 46 cm  
Blanc brillant

\*G/D : vasque à gauche ou à droite



Réf.  
**MUMA6C01**

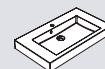

Réf.  
**MUMA8C01**

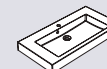

Réf.  
**MUMA9C01**

### PLAN STRATIFIÉ

Ép. 1,8 cm - P 46 cm - 3 chants finis  
Coloris plan stratifié :  
voir nuancier page 73



Réf.  
**P2C14660...**



Réf.  
**P2C14670...**



Réf.  
**P2C14680...**



Réf.  
**P2C14690...**

### VASQUE CÉRAMIQUE SOURCE

H 11,5 cm - Ø 39 cm  
Blanc brillant ou noir mat

Prévoir une bonde à écoulement libre



Ø 39 cm

Coloris Réf.  
Blanc **AHC001**  
Noir **AHC003**



Ø 39 cm

Coloris Réf.  
Blanc **AHC001**  
Noir **AHC003**



Ø 39 cm

Coloris Réf.  
Blanc **AHC001**  
Noir **AHC003**



Ø 39 cm

Coloris Réf.  
Blanc **AHC001**  
Noir **AHC003**

## BAS SOUS VASQUE P 46 cm

Compatible uniquement avec plan vasque MALO ou plan de toilette stratifié avec vasque à poser

### BAS H 41 cm avec 1 tiroir H 13 cm / 1 coulissant H 27 cm

Dos réduit avec vide sanitaire de 6 cm  
Meuble pré-percé pour 1 paire de pieds  
Avec découpe cache-siphon du tiroir sous chaque vasque



Réf.  
**B4KVTCX60...**



Réf.  
**B4KVTCX70...**



Réf.  
**B4KVTCX80...**



Réf.  
**B4KVTCX90...**

100 cm  
vasque gauche/droite



Réf.  
**MIRSN5100**



L 100 cm  
2 portes L 50 cm

Réf.  
**H5CM100...**

120 cm  
simple vasque centrée



Réf.  
**MIRSN5120**



L 105 cm  
3 portes L 35 cm

Réf.  
**H5CM3P105...**

120 cm  
double vasque



Réf.  
**MIRSN5120**



2 portes  
L 60 cm

Réf.  
**H5CM120...**

140 cm  
double vasque



Réf.  
**MIRSN5140**



2 x 2 portes  
L 30 + L 40 cm

Réf.  
**2 x H5CMY70...**

160 cm  
double vasque



2 x L 60 cm

Réf.  
**2 x MIRSN560**



2 x 2 portes  
L 30 + L 50 cm

Réf.  
**2 x H5CMY80...**

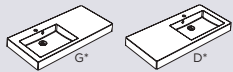

Vasque Réf.  
Gauche **MUMAG1001**  
Droite **MUMAD1001**



Réf.  
**P2C146100...**



Ø 39 cm

Coloris Réf.  
Blanc **AHC001**  
Noir **AHC003**

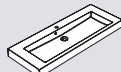

Réf.  
**MUMA12101**



Réf.  
**P2C146120...**



Ø 39 cm

Coloris Réf.  
Blanc **AHC001**  
Noir **AHC003**

1 grande cuve,  
2 robinetteries

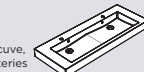

Réf.  
**MUMA12201**



Réf.  
**P2C146120...**



2 x Ø 39 cm

Coloris Réf.  
Blanc **2 x AHC001**  
Noir **2 x AHC003**

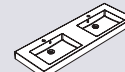

Réf.  
**MUMA14D01**



Réf.  
**P2C146140...**



2 x Ø 39 cm

Coloris Réf.  
Blanc **2 x AHC001**  
Noir **2 x AHC003**

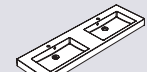

Réf.  
**MUMA16D01**

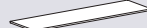

Réf.  
**P2C146160...**



2 x Ø 39 cm

Coloris Réf.  
Blanc **2 x AHC001**  
Noir **2 x AHC003**



Vasque Réf.  
Gauche **B4KVGTCW...**  
Droite **B4KVDTCW...**

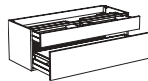

Réf.  
**B4KVTCX1Z...**



Réf.  
**B4KVTCXDZ...**

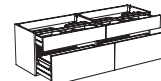

Réf.  
**2 x B4KVTCX70...**

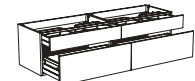

Réf.  
**2 x B4KVTCX80...**



**PENSEZ-Y**  
2 x signifie de commander 2 fois la même référence.



Caractéristiques techniques,  
voir page 144



## Éléments au détail

	40 cm	60 cm	70 cm	80 cm
<b>COMMODE P 46 cm</b>				
<b>DESSUS DE COMMODES</b> Ép. 1,8 cm - P 46 cm 4 chants finis Coloris : voir nuancier page 141	Réf. _____ <b>PDC14046...</b>	Réf. _____ <b>PDC16046...</b>	Réf. _____ <b>PDC17046...</b>	Réf. _____ <b>PDC18046...</b>

### COMMODE H 41 cm avec 1 tiroir H 13 cm / 1 coulissant H 27 cm

Vide sanitaire de 6 cm

Les commodes ne peuvent pas être utilisées sous une vasque.

Réf. _____ <b>B4KTC40...</b>	Réf. _____ <b>B4KTCX60...</b>	Réf. _____ <b>B4KTCX70...</b>	Réf. _____ <b>B4KTCX80...</b>

### APPLIQUE LED CÉLESTE

H 5 x P 17 x L 50 / 70 cm - Noir mat

Applique intégrant un système de variation de la température de couleur de la lumière (chaud/froid)  
3 possibilités de pose : mural (compatible avec tous les miroirs), à pince sur miroir ou sur patte de fixation pour armoires de toilette et miroirs sur dossier

Classe II IP 44 - 230 V - 3000/3900 kelvin

L 50 cm : 10 W - 1400 lumens. Ce luminaire intègre une source lumineuse réf. LADY 500 D-M D de classe énergie D

L 70 cm : 13 W - 1700 lumens. Ce luminaire intègre une source lumineuse réf. LADY 700 D-M D de classe énergie E

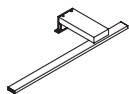

Largeurs	Réf.
L 50 cm	<b>CELEDN50</b>
L 70 cm	<b>CELEDN70</b>

### APPLIQUE LED LEDY

H 4 x P 11 x L 30 cm

Noir mat - Alimentateur intégré - Classe II IP 44 230 V - 4 W - 516 lumens - 4100 kelvin

Ce luminaire intègre une source lumineuse réf. LS\_SHG\_06 de classe énergie D



Réf. _____
<b>LEDYN30</b>

### BONDE À ÉCOULEMENT LIBRE

À prévoir pour la vasque Source  
Clapet fixe recouvrant. Écrou de serrage livré  
Ø 7,2 cm - H 10 cm. Chromé brillant



Réf. _____
<b>SABOHT30</b>

### PIEDS CRÉA

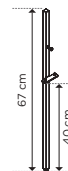

\*Vendu par paire uniquement  
Laqué noir grainé  
Section carrée 1,6 x 1,6 cm  
Équipés d'une patte de fixation à 40 cm du sol  
Réglables en hauteur de 0 à + 2 cm  
Pieds à positionner sur les côtés du meuble

Hauteur	Réf.
H 67 cm	<b>PIETCN4</b>

90 cm



Réf. \_\_\_\_\_  
PDC19046...

100 cm



Réf. \_\_\_\_\_  
PDC110046...

120 cm



Réf. \_\_\_\_\_  
PDC112046...

## PLAN STRATIFIÉ P 46 cm

Pour associer meuble  
bas sous vasque  
et commode(s)

Ép. 1,8 cm - P 46 cm  
3 chants finis

Coloris plan stratifié :  
voir nuancier page 73

Largeurs	Réf.
L 110 cm	P2C146110...
L 130 cm	P2C146130...
L 140 cm	P2C146140...
L 150 cm	P2C146150...
L 160 cm	P2C146160...



Réf. \_\_\_\_\_  
B4KTCX90...



Réf. \_\_\_\_\_  
B4KTCX100...

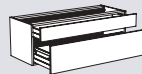

Réf. \_\_\_\_\_  
B4KTCX120...

## LES INDISPENSABLES EN



Boîtier 1 prise et 2 prises USB  
H 6,4 x P 5 x L 14 cm  
Classe I IP 44

Réf. \_\_\_\_\_  
B1P2UF



Boîtier 2 prises et 2 prises USB  
H 6,4 x P 5 x L 20 cm  
Classe I IP 44

Réf. \_\_\_\_\_  
B2P2UF



Assise  
H 49 x P 33 x L 40,5 cm  
Structure métal laqué blanche ou noire  
et dessus mélaminé.  
Coloris dessus, voir nuancier page 141

Coloris Blanc Réf. \_\_\_\_\_  
ASSISERW...  
Noir ASSISERN...



Colonnes, accessoires,  
habillages de baignoire...  
voir chapitre complet  
page 124

### TABLETTES MURALES OBOR P 13 cm

Ép. 1,8 cm - P 13 cm - Chants noir mat  
Voir nuancier et autres dimensions page 141  
Prévoir 1 paire de supports tablettes (pour L 140 cm :  
prévoir 2 paires)



Largeurs	Réf.
L 60 cm	PDCN6013...
L 70 cm	PDCN7013...
L 80 cm	PDCN8013...
L 90 cm	PDCN9013...
L 100 cm	PDCN10013...
L 120 cm	PDCN12013...
L 140 cm	PDCN14013...

### SUPPORTS CARRÉS POUR TABLETTES MURALES

\*Vendus par paire uniquement  
Dimensions : H 6 x L 3 cm - Noir mat



Réf. \_\_\_\_\_  
SECC618N

### TABLETTES MURALES MÉTAL P 13 cm

Laqué noir grainé

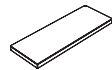

Largeurs	Réf.
L 35,5 cm	TM35N
L 60 cm	TM60N

### PORTE-SERVIETTES CRÉA P 13 cm

Métal laqué noir grainé - Section carrée 1,6 x 1,6 cm  
L 35,5 cm : à positionner sur meuble bas vasque  
ou au mur  
L 60 cm : à positionner au mur uniquement

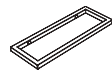

Largeurs	Réf.
L 35,5 cm	PSC35N
L 60 cm	PSC60N

## LES ESSENTIELS DE LA LIGNE



### “ ARRONDIR LES ANGLES ”

Une offre de choix !  
Le contour noir crée  
la signature du concept.



À chacun sa personnalisation :  
il se décline avec ou sans ses angles.



### INGÉNIEUX & ESTHÉTIQUES

Les aménagements complémentaires  
Alcôve associent déco et fonctions.

### EMPREINTE DU NOIR MAT



L'effet Pierre, tout en sobriété, reproduit la texture  
d'une ardoise élégante en finition noir mat.



**Meuble H 36 cm,  
1 coulissant**



**Meuble H 72 cm,  
2 coulissants**

### OPTIMISATION TOTALE

**UN RANGEMENT MAXIMISÉ EN HAUTEUR 36 OU 72 cm**

Sans découpe cache-siphon, pour un aménagement total du coulissant.



### LES PIEDS COUTURE

L'option incontournable au design singulier  
crée le lien avec les meubles.

Profondeur 46 cm & Largeurs en cm : 60 | 80 | 100 G | 100 D | 120 double vasque





ENSEMBLE  
MEUBLE  
P 46 x L 60 cm  
Façades craie  
mat



L'ARMOIRE DE  
TOILETTE Alcôve,  
avec ses chants noirs  
et ses angles, permet  
de ranger sur toute  
la hauteur.



Voir chiffrage p.170



**ASTUCE**

1 MEUBLE, 2 USAGES :  
bas sous vasque  
ou commode  
avec un maximum  
de rangement.

Bas sous vasque 2 coulissants avec angles  
H 72 x P 46 x L 60 cm  
Plan effet Pierre noir mat Ép. 1,3 x P 46,5 x L 60 cm  
Armoire de toilette Alcôve avec angles craie mat  
H 69 x P 18 x L 60 cm  
Applique led Bois laqué noir L 8 cm

(hors aménagements complémentaires)  
Voir descriptif et chiffrage complet p. 169



ENSEMBLE  
MEUBLE  
P 46 x L 120 cm

Façades décor  
chêne du désert  
structuré



**+ PRODUIT**

MIROIR  
MULTI-FONCTIONS :

- se voir en étant bien éclairé
- une tablette pour avoir tout à portée de main
- un emplacement dédié au téléphone.

TABLETTE  
ALCÔVE



Bas sous vasque 1 coulissant avec angles  
H 36 x P 46 x L 120 cm  
Plan effet Pierre vasque centrée noir mat  
Ép. 1,3 x P 46,5 x L 120 cm  
Miroir Alcôve avec tablette H 80 x L 110 cm  
2 appliques led Bois laqué noir L 8 cm

(hors aménagements complémentaires)  
Voir descriptif et chiffrage complet p. 170



Le plan EFFET PIERRE s'adapte à tous vos besoins avec une ou deux robinetteries murales, ou à poser sur plan grâce aux pré-perçages.



ALLEZ PLUS LOIN !  
Composez l'implantation coiffeuse  
dont vous avez toujours rêvée.

# Nuancier

## F FAÇADES

- Brillantes, mates ou décors structurés, chants noir avec poignée Silia, noir mat.





























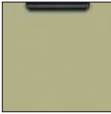

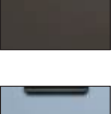







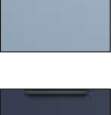











## CM CORPS DE MEUBLE

- Bas, hauts, colonnes et armoires de toilette assortis aux façades avec décor intérieur et extérieur.



Poignée Silia  
noir mat,  
L 22,4 cm,  
entraxe 2 x 9,6 mm

## FAÇADE avec poignée Silia, noir mat

F		<b>050</b> Blanc brillant		<b>281</b> Craie brillant		<b>204</b> Blanc ultra mat		<b>304</b> Craie mat
CM		<b>56</b> Blanc brillant		<b>53</b> Craie brillant		<b>25</b> Blanc ultra mat		<b>37</b> Craie mat
F		<b>399</b> Noisette mat		<b>200</b> Rose pastel mat		<b>107</b> Terracotta mat		<b>282</b> Rouge garance mat
CM		<b>43</b> Noisette mat		<b>26</b> Rose pastel mat		<b>32</b> Terracotta mat		<b>54</b> Rouge garance mat
F		<b>223</b> Sépia mat		<b>389</b> Café mat		<b>064</b> Gris nuage mat		<b>066</b> Vert olive mat
CM		<b>45</b> Sépia mat		<b>41</b> Café mat		<b>06</b> Gris nuage satiné		<b>33</b> Vert olive mat
F		<b>713</b> Vert aloé mat		<b>260</b> Bleu poudré mat		<b>147</b> Bleu paon mat		<b>341</b> Galet mat
CM		<b>24</b> Vert aloé mat		<b>46</b> Bleu poudré mat		<b>51</b> Bleu paon mat		<b>09</b> Galet mat
F		<b>396</b> Graphite mat		<b>395</b> Bleu de minuit mat		<b>226</b> Chêne du désert structuré		<b>714</b> Chêne scié clair structuré
CM		<b>42</b> Graphite mat		<b>18</b> Bleu de minuit mat		<b>48</b> Chêne du désert structuré		<b>15</b> Chêne scié clair structuré
F		<b>110</b> Chêne ambré structuré		<b>370</b> Noyer brun structuré		<b>085</b> Chêne nordique structuré		<b>372</b> Béton clair structuré
CM		<b>31</b> Chêne ambré structuré		<b>13</b> Noyer brun structuré		<b>30</b> Chêne nordique structuré		<b>19</b> Béton clair structuré
F		<b>374</b> Béton foncé structuré		<b>378</b> Béton anthracite structuré				
CM		<b>20</b> Béton foncé structuré		<b>35</b> Béton anthracite structuré				

## Plans de toilette

**60 cm**

SIMPLE VASQUE

**80 cm**

SIMPLE VASQUE

**100 cm**

VASQUE GAUCHE / DROITE

**120 cm**

VASQUE CENTRÉE

**120 cm**

DOUBLE VASQUE

### PLAN VASQUE EFFET PIERRE - Profondeur 46,5cm

Noir mat texturé en marbre de synthèse revêtu d'un gelcoat, épaisseur 1,3 cm. Profondeur de la cuve 9 cm.  
Plage arrière de dépose avec perçage Ø 35 mm pour la robinetterie, pour L 120 cm vasque centrée : plage arrière de dépose avec 3 pré-perçages Ø 35 mm.  
Trop-plein rapporté avec bague noir mat.  
Aspect pierre sur le plan et lisse dans la cuve.



L 60 cm



L 80 cm



L 100 cm



L 100 cm



L 120 cm

Pour le plan effet Pierre en largeur 120 cm vasque centrée, personnalisez le positionnement de votre robinetterie : simple ou double, murale ou à poser sur plan grâce aux 3 pré-perçages.



L 120 cm

# Éléments au détail

## 60 cm

## 80 cm

## 100 cm vasque gauche/droite

### MIROIR & ARMOIRES DE TOILETTE

#### MIROIR ALCÔVE H 80 cm

Miroir avec angles arrondis, Ép. 4 mm collé sur structure acier, Ép. totale 4 cm avec cadre métal laqué noir grainé et tablette intégrée Ép. 0,15 x P 14,1 cm



L 50 cm

Réf.

MITN50



L 50 cm

Réf.

MITN50



L 50 cm

Réf.

MITN50

#### ARMOIRE DE TOILETTE ALCÔVE H 69 x P 18 cm

Porte(s) miroir réversible(s) sur panneau avec chants noir assortie au corps de meuble

4 éléments métal laqué noir grainé à fixer à la pose dans les angles de la façade miroir

2 étagères verre trempé réglables

Poignée chromé brillant. Vide sanitaire de 2 cm

Coloris : voir nuancier page 82



1 porte L 60 cm

Réf.

Avec angles **AT6MKX60R...**



2 portes L 30 + L 50 cm

Réf.

**AT6MKY80...**



2 portes L 50 cm

Réf.

**AT6MK100...**

#### ARMOIRE DE TOILETTE PURDÉCO NOIR H 69 x P 18 cm

Porte(s) miroir réversible(s) sur panneau avec chants noir assortie au corps de meuble

2 étagères verre trempé réglables

Poignée chromé brillant. Vide sanitaire de 2 cm

Coloris : voir nuancier page 82



1 porte L 60 cm

Réf.

Sans angles **AT6MNX60R...**



2 portes L 30 + L 50 cm

Réf.

**AT6MNY80...**



2 portes L 50 cm

Réf.

**AT6MN100...**

### PLAN DE TOILETTE

#### PLAN VASQUE EFFET PIERRE

Ép. 1,3 cm - P 46,5 cm

Noir mat texturé

\*G/D : vasque à gauche ou à droite



Réf.

**AQT6C010**

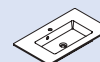

Réf.

**AQT8C010**

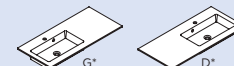

Vasque Réf.

Gauche **AQT10G010**

Droite **AQT10D010**

### BAS SOUS VASQUE P 46 cm

#### BAS H 36 cm avec 1 coulissant H 36 cm

Façade chants noir

Dos réduit avec vide sanitaire de 6 cm

**Pour meubles avec angles** : 4 éléments métal laqué noir grainé à fixer à la pose dans les angles de la façade

Sans découpe cache-siphon, siphon avec bonde push-open fourni. Mitigeur sans tirette préconisé



Réf.

Avec angles **BZKVECK60...**

Sans angles **BZKVECN60...**



Réf.

**BZKVECK80...**

**BZKVECN80...**



Réf.

**BZKVECKW...**

**BZKVECNW...**

#### BAS H 72 cm avec 2 coulissants H 36 cm

Façade chants noir

Dos réduit avec vide sanitaire de 6 cm

**Pour meubles avec angles** : 4 éléments métal laqué noir grainé à fixer à la pose dans les angles de la façade

Sans découpe cache-siphon, siphon avec bonde push-open fourni. Mitigeur sans tirette préconisé



Réf.

Avec angles **B7KVECK6...**

Sans angles **B7KVECCN6...**

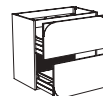

Réf.

**B7KVECK8...**

**B7KVECCN8...**



Réf.

**B7KVECKW...**

**B7KVECCNW...**

120 cm  
simple vasque



L 110 cm

Réf.  
**MITN110**



2 portes L 60 cm

Réf.  
**AT6MK120...**



2 portes L 60 cm

Réf.  
**AT6MN120...**

120 cm  
double vasque



L 110 cm

Réf.  
**MITN110**



2 portes L 60 cm

Réf.  
**AT6MK120...**



2 portes L 60 cm

Réf.  
**AT6MN120...**

L 120 cm  
Voir page 83

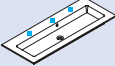

Réf.  
**AQT123010**

Réf.  
**AQT12010**

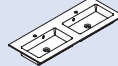

Réf.  
**BZKVECKDZ...**  
**BZKVECNDZ...**

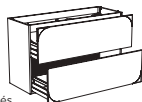

Pour ce  
meuble lourd,  
pieds préconisés

Réf.  
**B7KVEZKDZ...**  
**B7KVEZNDZ...**



Réf.  
**BZKVECKDZ...**  
**BZKVECNDZ...**

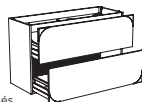

Pour ce  
meuble lourd,  
pieds préconisés

Réf.  
**B7KVEZKDZ...**  
**B7KVEZNDZ...**

#### APPLIQUE LED BOIS

H 2 x P 15 x L 8 cm  
Chêne massif laqué noir - Alimentateur intégré - Classe II IP 44 - 230V - 3 W -  
300 lumens - 4000 kelvin  
Ce luminaire intègre une source lumineuse réf. 86LD9010F de classe énergie D



Réf.  
**APBNLED**



#### PIEDS COUTURE

\*Vendu par paire uniquement  
Métal laqué noir grainé. Réglables en hauteur de 0 à + 1 cm

Meubles Hauteurs Réf.

Bas H 72 cm H 18 cm **PPAN18**

Colonnes H 30 cm **PPAN30**

Bas H 36 cm H 52 cm **PPAN52**

#### LES INDISPENSABLES EN +



#### Assises

H 49 x P 33 x L 40,5 cm  
Structure métal laqué blanche ou noire et dessus mélaminé.  
Coloris dessus, voir nuancier page 141

Coloris Réf.

Blanc **ASSISERW...**

Noir **ASSISERN...**



Colonnes, accessoires, habillages de baignoire...  
voir chapitre complet page 124





# Éléments au détail

60 cm

80 cm

100 cm

## COMMODES P 46 cm

### DESSUS DE COMMODE

Ép. 1,8 cm - P 46,2 cm - 4 chants finis

Coloris : voir nuancier page 141



Réf. \_\_\_\_\_  
**PDC16046...**



Réf. \_\_\_\_\_  
**PDC18046...**



Réf. \_\_\_\_\_  
**PDC110046...**

### COMMODES H 36 cm avec 1 coulissant H 36 cm

Façade chant noir

Dos réduit avec vide sanitaire de 6 cm

**Pour meubles avec angles** : 4 éléments métal laqué noir grainé à fixer à la pose dans les angles de la façade



Réf. \_\_\_\_\_  
 Avec angles **BZKVECK60...**  
 Sans angles **BZKVECN60...**



Réf. \_\_\_\_\_  
**BZKVECK80...**  
**BZKVECN80...**



Réf. \_\_\_\_\_  
**BZKVECKW...**  
**BZKVECNW...**

### COMMODES H 72 cm avec 2 coulissants H 36 cm

Façade chant noir

Dos réduit avec vide sanitaire de 6 cm

**Pour meubles avec angles** : 4 éléments métal laqué noir grainé à fixer à la pose dans les angles de la façade



Réf. \_\_\_\_\_  
 Avec angles **B7KVECK6...**  
 Sans angles **B7KVECCN6...**

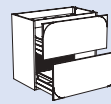

Réf. \_\_\_\_\_  
**B7KVECK8...**  
**B7KVECCN8...**

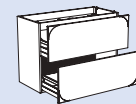

Réf. \_\_\_\_\_  
**B7KVECKW...**  
**B7KVECCNW...**

## LES INDISPENSABLES EN ✦



**Compartiments de rangement** en bambou lamellé et plastique transparent

**Casiers H 9 x P 25 cm**

Largeurs Réf.

L 20 cm **USAC20**

L 25 cm **USAC25**

L 30 cm **USAC30**



**Plateaux H 3 x P 25 cm**

Largeurs Réf.

L 10 cm **USAT10**

L 15 cm **USAT15**

L 20 cm **USAT20**

L 30 cm **USAT30**



**Boîtier prise et interrupteur**

H 8,5 x P 8,5 x L 16,9 cm  
 Classe I IP 23

Réf.

**BPISF**



**Boîtier 1 prise et 2 prises USB**

H 6,4 x P 5 x L 14 cm  
 Classe I IP 44

Réf.

**B1P2UF**



**Boîtier 2 prises et 2 prises USB**

H 6,4 x P 5 x L 20 cm  
 Classe I IP 44

Réf.

**B2P2UF**



**Miroir grossissant (x3)**  
 Ø 15 cm mobile à positionner sur étagère ou à poser

Réf.

**MIRGROS**

120 cm



Réf. \_\_\_\_\_  
**PDC112046...**

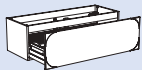

Réf. \_\_\_\_\_  
**BZKVECKDZ...**  
**BZKVECDNZ...**

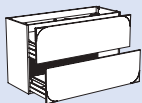

Pour ce meuble lourd, pieds H 18 cm préconisés  
Réf. \_\_\_\_\_  
**B7KVEZKDZ...**  
**B7KVEZNDZ...**



Porte sèche-cheveux  
À fixer

Réf. \_\_\_\_\_  
**GEHASS30**

40 cm

## TABLETTE & NICHE ALCÔVE

### TABLETTE ALCÔVE P 12 cm

H 13 x P 12 x L 40 cm  
Tablette métal laqué noir grainé avec panneau chants noir  
Coloris : voir nuancier page 141



Réf. \_\_\_\_\_  
**TDK1340...**



### NICHE ALCÔVE P 12 cm

H 28 x P 12 x L 40 cm  
2 tablettes métal laqué noir grainé avec panneau chants noir  
Coloris : voir nuancier page 141



Réf. \_\_\_\_\_  
**TD2K2840...**



40 cm

## COLONNE H 152 cm 1 PORTE

Façade chants noir  
Porte réversible à la pose gauche ou droite  
4 étagères verre trempé réglables  
1 étagère fixe  
Équipée d'un pousse-lâche (à installer)  
Poignée Silia centrée verticalement sur la hauteur  
Vide sanitaire de 2 cm

**Pour colonnes avec angles :**  
4 éléments métal à fixer à la pose dans les angles  
de la façade

Coloris : voir nuancier **F** page 82



Réf. \_\_\_\_\_  
Avec angles **AXM1PK40R...**  
Sans angles **AXMN1P40R...**

P 34 cm



## COLONNE H 152 cm PORTE MIROIR

Porte miroir sur panneau avec chants noir assortie au  
corps de meuble, réversible à la pose gauche ou droite  
4 étagères verre trempé réglables  
1 étagère fixe  
Poignée chromé brillant, à visser à la pose  
Vide sanitaire de 2 cm

**Pour colonnes avec angles :**  
4 éléments métal à fixer à la pose dans les angles  
de la façade

Coloris : voir nuancier **CM** page 82



Réf. \_\_\_\_\_  
Avec angles **AXM1PMK4R...**  
Sans angles **AXMN1PM4R...**

P 34 cm



---

## AMÉNAGER

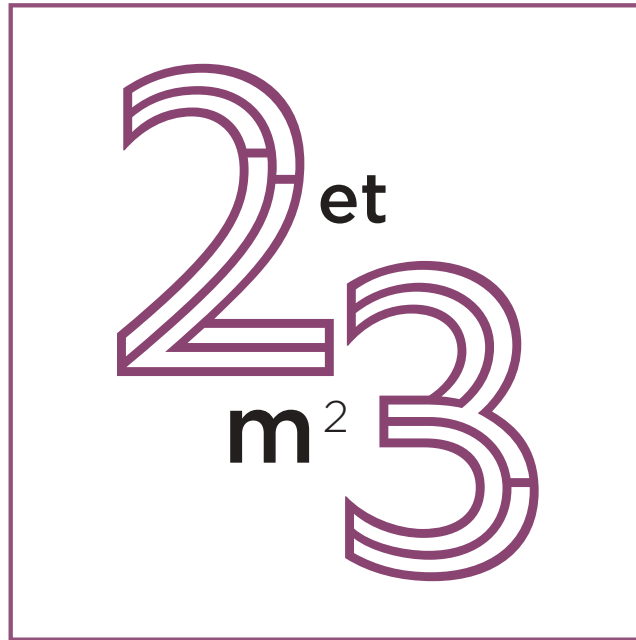

2 LIGNES DE MEUBLES OÙ LES M<sup>2</sup>  
RIMENT AVEC OPTIMISATION



OPTI  
MISE

SPÉCIALEMENT  
CONÇU POUR  
LES PETITES  
SALLES DE BAINS.

P. 90

KUB

RELÈVE  
LE DÉFI  
DES MINI  
ESPACES.

P. 102



UNE LIGNE  
EN PETITE  
PROFONDEUR  
POUR  
OPTIMISER  
L'ESPACE !

## LES ESSENTIELS DE LA LIGNE

“ **UNE LIGNE DESIGNÉE  
POUR GAGNER  
ASTUCIEUSEMENT DE LA  
PLACE DANS LES PETITS  
ESPACES** ”



Un concept remarquable ayant remporté le prix du meuble « solution fonctionnelle » avec l'objectif d'apporter un maximum de solutions pratiques dans un minimum d'espace.

## 2 PLANS VASQUE DE CARACTÈRE

**CHOISISSEZ LE DESIGN  
AVEC UNE PLAGE DE POSE CONFORTABLE**



Plan vasque Optimise, réversible avec la robinetterie latérale.



Plan vasque Kulte, ergonomique avec la robinetterie face à l'utilisateur.

## LE MEUBLE BAS 100% PRATIQUE

**EN PROFONDEUR 34 cm,  
SE DÉCLINE EN 3 SOLUTIONS INGÉNIEUSES**



**Meuble avec  
2 portes**



**Meuble avec  
2 coulissants  
et 1 porte**



**Meuble avec  
2 coulissants  
et 1 flaconnier**



**Miroir Square,  
H 80 x L 80 cm**



**Miroir Square,  
H 90 x L 60 cm**



**Armoire de toilette  
Purdéco H 69 cm**

## DÉCO ET FONCTIONNELLE

Optez pour les miroirs Square aux formes douces ou préférez l'armoire de toilette double fonction, miroir et rangements.

Profondeur 34 cm & Largeurs en cm : 50 | 60 | 70 | 80 | 90 | 100







OPTI  
MISE

ENSEMBLE  
MEUBLE  
P 34 x L 50 cm

Façades décor  
béton foncé  
structuré



**DOUBLE FONCTION**

La colonne H 124 cm semi-ouverte permet un accès aisé au rangement tout en cachant vos accessoires de toilette.



Plage de pose et vasque confortable, le PLAN KULTE en petite largeur et faible profondeur a tout d'un grand.

En PROFONDEUR 34 cm, le meuble bas avec ses portes en petite largeur, permet une ouverture totale avec peu de recul.



Bas sous vasque 2 portes H 72 x P 34 x L 50 cm  
Plan Kulte blanc brillant Ép. 7,5 x P 34 x L 50 cm  
Armoire de toilette 1 porte miroir Purdéco  
H 69 x P 18 x L 50 cm  
Applique led Ledy blanc mat L 30 cm

(hors aménagements complémentaires)  
Voir descriptif et chiffrage complet p. 170



ENSEMBLE  
MEUBLE  
P 34 x L 60 cm  
Façades café  
mat



GRAND MIROIR  
aux formes  
douces avec  
contour sablé,  
disponible en  
2 dimensions.

Bas sous vasque 2 coulissants/1 porte  
H 72 x P 34 x L 60 cm  
Plan Optimise blanc brillant  
Ép. 8 x P 34 x L 60 cm  
Miroir Square H 90 x L 60 cm  
Applique led Ledy blanc mat L 30 cm

(hors aménagements complémentaires)  
Voir descriptif et chiffrage complet p. 171



ASTUCE

Plan vasque Optimise, RÉVERSIBLE  
pour positionner la robinetterie à gauche  
ou à droite.

COMPACT  
en largeur 60 cm,  
le meuble bas offre  
des rangements  
accessibles  
et fonctionnels.



ENSEMBLE  
MEUBLE  
P 34 x L 70 cm

Façades décor  
chêne du désert  
structuré



MODULABLE ET DÉCO.  
les colonnes semi-ouvertes  
s'adaptent à tous les usages.



Le PLAN VASQUE Kulte ergonomique avec  
la robinetterie face à l'utilisateur.



+ PRODUIT

La solution FLACONNIER  
offre un aménagement  
idéal pour tout avoir à  
portée de main.

Bas sous vasque 2 coulissants/1 flaconnier  
H 72 x P 34 x L 70 cm  
Plan Kulte blanc brillant Ép. 7,5 x P 34 x L 70 cm  
Miroir Square H 90 x L 60 cm  
Applique led Ledy blanc mat L 30 cm

(hors aménagements complémentaires)  
Voir descriptif et chiffrage complet p. 171





ENSEMBLE  
MEUBLE  
P 34 x L 80 cm  
Façades  
noisette mat



+ D'INFOS

L'ÉCLAIRAGE  
dans la salle de bains  
(voir p. 178).

Applicque led Ledy  
pour un éclairage  
tout en douceur.



Miroir grossissant  
(x3) mobile pour  
les soins minutieux.

Bas sous vasque 3 portes H 72 x P 34 x L 80 cm  
Plan Optimise blanc brillant  
Ép. 8 x P 34 x L 80 cm  
Armoire de toilette 2 portes Purdéco  
H 69 x P 18 x L 80 cm  
Applicque led Ledy blanc mat L 30 cm

(hors aménagements complémentaires)  
Voir descriptif et chiffrage complet p. 171



ON AIME

Le design original du plan vasque  
Optimise avec sa grande cuve pour  
un meuble petite profondeur.

EXPLOITER au  
mieux l'espace  
en hauteur avec  
l'armoire de  
toilette équipée  
des accessoires  
INDISPENSABLES  
EN ✦





OPTI  
MISE

ENSEMBLE  
MEUBLE  
P 34 x L 90 cm

Façades décor  
chêne nordique  
structuré

 ON AIME

L'ASSISE,  
associe fonction  
et déco.



 FACILEMENT  
ACCESSIBLE,  
le meuble haut  
H 83 cm offre  
un rangement  
supplémentaire.



Miroir Square  
CONFORTABLE  
pour toute la famille  
grâce à sa dimension  
généreuse.



En L 90 cm, le plan vasque propose un LARGE  
ESPACE DE DÉPOSE même en profondeur 34 cm.

Bas sous vasque 2 coulissants/1 flaconnier  
H 72 x P 34 x L 90 cm  
Plan Optimise blanc brillant  
Ép. 8 x P 34 x L 90 cm  
Miroir Square H 80 x L 80 cm  
Applique led Ledy blanc mat L 30 cm

(hors aménagements complémentaires)  
Voir descriptif et chiffrage complet p. 171

ENSEMBLE  
MEUBLE  
P 34 x L 100 cm  
Façades vert  
olive mat



**PENSEZ-Y**

POUR ✚ DE RANGEMENT  
dans votre salle de bains,  
optez pour une armoire  
de toilette.

MIXEZ LES UNIS  
POUR JOUER LA DOUCEUR



Bas sous vasque 2 coulissants/1 porte  
H 72 x P 34 x L 100 cm  
Plan Kulte blanc brillant Ép. 7,5 x P 34 x L 100 cm  
Armoire de toilette 2 portes Purdéco  
H 69 x P 18 x L 100 cm  
Applique led Ledy blanc mat L 30 cm

(hors aménagements complémentaires)  
Voir descriptif et chiffrage complet p. 171



Le plan vasque Kulte : PETITE PROFONDEUR,  
vasque confortable et grande plage de pose.

Voir chiffrage p.172



## Nuancier

### F FAÇADES

- Brillantes, mates ou décors structurés avec poignée Silia, poli brillant.





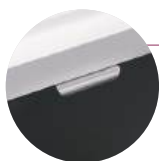







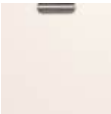
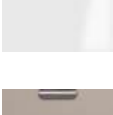
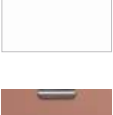







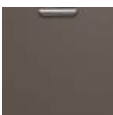



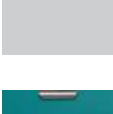



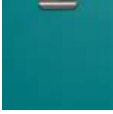





### CM CORPS DE MEUBLE

- Bas, hauts, colonnes et armoires de toilette assortis aux façades avec décor intérieur et extérieur.



Poignée Silia  
poli brillant,  
L 10 cm,  
entraxe 6,4 mm

### FAÇADE avec poignée Silia, poli brillant

<b>F</b>		<b>050</b> Blanc brillant		<b>281</b> Craie brillant		<b>204</b> Blanc ultra mat		<b>304</b> Craie mat
<b>CM</b>		<b>56</b> Blanc brillant		<b>53</b> Craie brillant		<b>25</b> Blanc ultra mat		<b>37</b> Craie mat
<b>F</b>		<b>399</b> Noisette mat		<b>200</b> Rose pastel mat		<b>107</b> Terracotta mat		<b>282</b> Rouge garance mat
<b>CM</b>		<b>43</b> Noisette mat		<b>26</b> Rose pastel mat		<b>32</b> Terracotta mat		<b>54</b> Rouge garance mat
<b>F</b>		<b>223</b> Sépia mat		<b>389</b> Café mat		<b>064</b> Gris nuage mat		<b>066</b> Vert olive mat
<b>CM</b>		<b>45</b> Sépia mat		<b>41</b> Café mat		<b>06</b> Gris nuage satiné		<b>33</b> Vert olive mat
<b>F</b>		<b>713</b> Vert aloé mat		<b>260</b> Bleu poudré mat		<b>147</b> Bleu paon mat		<b>341</b> Galet mat
<b>CM</b>		<b>24</b> Vert aloé mat		<b>46</b> Bleu poudré mat		<b>51</b> Bleu paon mat		<b>09</b> Galet mat
<b>F</b>		<b>396</b> Graphite mat		<b>395</b> Bleu de minuit mat		<b>226</b> Chêne du désert structuré		<b>714</b> Chêne scié clair structuré
<b>CM</b>		<b>42</b> Graphite mat		<b>18</b> Bleu de minuit mat		<b>48</b> Chêne du désert structuré		<b>15</b> Chêne scié clair structuré
<b>F</b>		<b>110</b> Chêne ambré structuré		<b>370</b> Noyer brun structuré		<b>085</b> Chêne nordique structuré		<b>372</b> Béton clair structuré
<b>CM</b>		<b>31</b> Chêne ambré structuré		<b>13</b> Noyer brun structuré		<b>30</b> Chêne nordique structuré		<b>19</b> Béton clair structuré
<b>F</b>		<b>374</b> Béton foncé structuré		<b>378</b> Béton anthracite structuré				
<b>CM</b>		<b>20</b> Béton foncé structuré		<b>35</b> Béton anthracite structuré				

## Plans de toilette

50 cm

SIMPLE VASQUE

60 cm

SIMPLE VASQUE

70 cm

SIMPLE VASQUE

80 cm

SIMPLE VASQUE

90 cm

SIMPLE VASQUE

100 cm

SIMPLE VASQUE

### PLAN VASQUE OPTIMISE - Profondeur 34 cm

Blanc brillant en marbre de synthèse revêtu d'un gelcoat, épaisseur 8 cm. Profondeur de la cuve 10 cm.  
Réversible, trou de robinetterie Ø 35 mm à positionner à gauche ou à droite, avec plage de dépose sur les côtés de la vasque.  
Trop-plein intégré avec bague chromée.



L 50 cm



L 60 cm



L 70 cm



L 80 cm



L 90 cm



L 100 cm

### PLAN VASQUE KULTE - Profondeur 34 cm

Blanc brillant en marbre de synthèse revêtu d'un gelcoat, épaisseur 7,5 cm. Profondeur de la cuve 10 cm.  
Plage arrière de dépose avec perçage Ø 35 mm pour la robinetterie face à l'utilisateur.  
Fourni avec kit trop-plein équipé d'une bague chromée.



L 50 cm



L 60 cm



L 70 cm



L 80 cm



L 90 cm



L 100 cm

## 50 cm

## 60 cm

## 70 cm

### MIROIRS & ARMOIRE DE TOILETTE

#### MIROIR H 69 cm

Miroir Ép. 4 mm, collé sur structure aluminium, Ép. totale 2,2 cm

Réf.  
**MIR6950**



#### MIROIR SQUARE

Miroir avec angles arrondis, Ép. 4 mm collé sur structure aluminium, Ép. totale 2,2 cm  
Contour sablé  
2 dimensions : L 60 x H 90 cm (contour 1 cm)  
ou L 80 x H 80 cm (contour 0,5 cm)

#### ARMOIRE DE TOILETTE PURDÉCO H 69 x P 18 cm

Porte(s) miroir réversible(s) sur panneau assorti au corps de meuble  
2 étagères verre trempé réglables  
Poignée chromé brillant  
Vide sanitaire de 2 cm  
Coloris : voir nuancier  page 98

Réf.  
**AT6M50R...**



Réf.  
**MIR6960**



Réf.  
**MIOV9060**



Réf.  
**AT6MX60R...**



Réf.  
**MIOV9060**



Pour ensemble L 70 cm, choisir miroir **MIR6960**

Réf.  
**AT6MY70...**



### PLANS DE TOILETTE

#### PLAN VASQUE OPTIMISE

Ép. 8 cm - P 34 cm  
Blanc brillant  
Réversible à la pose

Réf.  
**NIOP501**



#### PLAN VASQUE KULTE

Ép. 7,5 cm - P 34 cm  
Blanc brillant

Réf.  
**MUNA5C01**



Réf.  
**NIOP601**



Réf.  
**MUNA6C01**



Réf.  
**NIOP701**



Réf.  
**MUNA7C01**



### BAS SOUS VASQUE P 34 cm

#### BAS H 72 cm avec portes

Porte L 20 cm à droite avec 1 ou 2 étagères réglables  
Dos réduit avec vide sanitaire de 6 cm  
Fourni avec tubulure déport siphon pour bas 3 portes

Réf.  
**B7PV50...**



Réf.  
**B7PV60...**



Réf.  
**B7PV70...**



#### BAS H 72 cm avec 2 coulissants H 36 cm / 1 porte

Porte L 20 cm à droite avec 1 étagère réglable  
Vide sanitaire de 6 cm  
Siphon avec bonde push-open fourni  
Mitigeur sans tirette préconisé

Réf.  
**B7PV2CP50...**



Réf.  
**B7PV2CP60...**



Réf.  
**B7PV2CP70...**



#### BAS H 72 cm avec 2 coulissants H 36 cm / 1 flaconnier

Flaconnier L 20 cm à droite  
Dos réduit avec vide sanitaire de 4 cm  
Siphon avec bonde push-open fourni  
Mitigeur sans tirette préconisé

Réf.  
**B7PV2CB50...**



Réf.  
**B7PV2CB60...**



Réf.  
**B7PV2CB70...**





80 cm

90 cm

100 cm



Réf.  
**MIR6980**



H 80 x L 80 cm

Réf.  
**MIO8080**



2 portes  
L 30 + L 50 cm

Réf.  
**AT6MY80...**



Réf.  
**MIR6990**



H 80 x L 80 cm

Réf.  
**MIO8080**

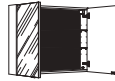

2 portes  
L 30 + L 60 cm

Réf.  
**AT6MY90...**



Réf.  
**MIR69100**



H 80 x L 80 cm

Réf.  
**MIO8080**

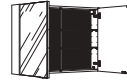

2 portes  
L 50 cm

Réf.  
**AT6M100...**



Réf.  
**NIOP801**



Réf.  
**MUNA8C01**



Réf.  
**NIOP901**



Réf.  
**MUNA9C01**

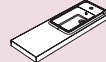

Réf.  
**NIOP1001**

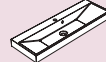

Réf.  
**MUNAWC01**



Réf.  
**B7PV3P80...**



Réf.  
**B7PV2CP80...**



Réf.  
**B7PV2CB80...**



Réf.  
**B7PV3P90...**



Réf.  
**B7PV2CP90...**



Réf.  
**B7PV2CB90...**



Réf.  
**B7PV3PW...**



Réf.  
**B7PV2CPW...**

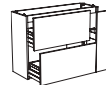

Réf.  
**B7PV2CBW...**

#### APPLIQUE LED LEDY

H 4 x P 11 x L 30 cm  
Blanc mat - Alimentateur intégré - Classe II IP 44  
230 V - 4 W - 516 lumens - 4100 kelvin  
Ce luminaire intègre une source lumineuse réf. LS\_SHG\_06  
de classe énergie D



Réf.  
**LEDY30**

#### PIEDS CARRÉS



\*Vendu par paire uniquement  
Chromé brillant  
Réglables en hauteur de  
0 à + 1,5/2 cm

Hauteurs Réf.  
H 7,5 cm  
(Section 2,5 x 2,5 cm) **PIMD75VCB**  
H 14 cm  
(Section 3 x 3 cm) **PCA14CB**

#### LES INDISPENSABLES EN +



Boîtier prise et interrupteur  
H 8,5 x P 8,5 x L 16,9 cm  
Classe I IP 23  
Réf.  
**BPISF**



Boîtier 1 prise et 2 prises USB  
H 6,4 x P 5 x L 14 cm  
Classe I IP 44  
Réf.  
**BIP2UF**



Assises  
H 49 x P 33 x L 40,5 cm  
Structure métal laqué blanche  
ou noire et dessus mélaminé.  
Coloris dessus, voir nuancier  
page 141

Coloris Réf.  
Blanc **ASSISERW...**  
Noir **ASSISERN...**



Colonnes, accessoires,  
habillages de baignoire...  
voir chapitre complet  
page 124



Caractéristiques techniques,  
voir page 144



UNE LIGNE  
GAIN DE PLACE,  
AVEC LE MAXIMUM  
DE RANGEMENT !

## LES ESSENTIELS DE LA LIGNE

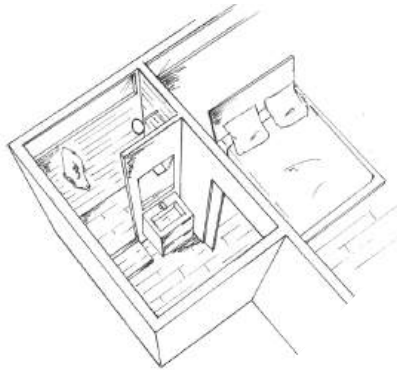

### UNE SOLUTION COMPACTE

**UN PETIT MEUBLE QUI A TOUT  
D'UN GRAND POUR RÉPONDRE  
À VOS CONTRAINTES.**



### CAPACITÉ DE RANGEMENT SURPRENANTE !

Accessoirisez votre meuble avec  
les compartiments en bambou.



*Croquis de Marie M.*  
Designer chez Delpha

“ **RELÈVE LE DÉFI  
DES MINI ESPACES** ”

Meuble singulier avec la  
poignée désaxée et le plan  
vasque confortable.



### À VOUS DE CHOISIR !

Étonnamment fonctionnel,  
le meuble bas P 38 x L 50 cm  
avec portes ou coulissants.



**OPTIMISATION**  
du meuble grâce à la découpe  
à l'arrière du coulissant avec  
tubulure déport siphon.

## JEU DE MIROIR



### MIROIR H69 cm

Dans les mini espaces, choisissez un grand  
miroir associé à l'applique led Carrée.

### LA BONNE SOLUTION

L'armoire de toilette double fonction :  
rangements et miroir.



+ PRODUIT

Profondeur 38 cm & Largeur en cm : 50







ENSEMBLE  
MEUBLE  
P 38 x L 50 cm  
Façades  
graphite mat



Applique led Carrée  
discrète et efficace.



PRATIQUE, ce meuble haut WC conjugue  
déco et fonctionnalité (voir p. 106).



Voir chiffrage p.172



MAXI RANGEMENT  
pour ce mini meuble.



BUDGET

Bas sous vasque 1 porte H 69 x P 38 x L 50 cm  
Plan Uno blanc brillant Ép. 1,5 x P 40 x L 50 cm  
Miroir H 69 x L 50 cm  
Applique led Carrée chromé brillant L 9 cm

(hors aménagements complémentaires)  
Voir descriptif et chiffrage complet p. 172



# Nuancier

## F FAÇADES

- Brillantes, mates ou décors structurés avec poignée Esprit, chromé brillant.

## CM CORPS DE MEUBLE

- Bas, hauts, colonnes et armoires de toilette assortis aux façades avec décor intérieur et extérieur.

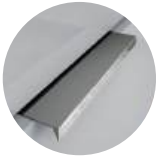

Poignée Esprit  
chromé brillant (décentrée),  
L 15 cm, entraxe 12,8 cm

### FAÇADE avec poignée Esprit, chromé brillant

<b>F</b>		<b>050</b> Blanc brillant		<b>281</b> Craie brillant		<b>204</b> Blanc ultra mat		<b>304</b> Craie mat
<b>CM</b>		<b>56</b> Blanc brillant		<b>53</b> Craie brillant		<b>25</b> Blanc ultra mat		<b>37</b> Craie mat
<b>F</b>		<b>399</b> Noisette mat		<b>200</b> Rose pastel mat		<b>107</b> Terracotta mat		<b>282</b> Rouge garance mat
<b>CM</b>		<b>43</b> Noisette mat		<b>26</b> Rose pastel mat		<b>32</b> Terracotta mat		<b>54</b> Rouge garance mat
<b>F</b>		<b>389</b> Café mat		<b>064</b> Gris nuage mat		<b>066</b> Vert olive mat		<b>713</b> Vert aloé mat
<b>CM</b>		<b>41</b> Café mat		<b>06</b> Gris nuage satiné		<b>33</b> Vert olive mat		<b>24</b> Vert aloé mat
<b>F</b>		<b>147</b> Bleu paon mat		<b>341</b> Galet mat		<b>396</b> Graphite mat		<b>395</b> Bleu de minuit mat
<b>CM</b>		<b>51</b> Bleu paon mat		<b>09</b> Galet mat		<b>42</b> Graphite mat		<b>18</b> Bleu de minuit mat
<b>F</b>		<b>714</b> Chêne scié clair structuré		<b>110</b> Chêne ambré structuré		<b>370</b> Noyer brun structuré		<b>085</b> Chêne nordique structuré
<b>CM</b>		<b>15</b> Chêne scié clair structuré		<b>31</b> Chêne ambré structuré		<b>13</b> Noyer brun structuré		<b>30</b> Chêne nordique structuré
<b>F</b>		<b>374</b> Béton foncé structuré		<b>378</b> Béton anthracite structuré		<b>372</b> Béton clair structuré		<b>19</b> Béton clair structuré
<b>CM</b>		<b>20</b> Béton foncé structuré		<b>35</b> Béton anthracite structuré				



# Plan de toilette

## 50 cm

SIMPLE VASQUE

### PLAN VASQUE UNO - Profondeur 40 cm

Blanc brillant en marbre de synthèse revêtu d'un gelcoat, épaisseur 1,5 cm.  
Profondeur de la cuve 8 cm.  
Plage arrière de dépose avec perçage Ø 35 mm pour la robinetterie.  
Trop-plein intégré avec bague chromé.



L 50 cm





## Éléments au détail

# 50

### MIROIR & ARMOIRE DE TOILETTE

#### MIROIR H 69 cm

Miroir Ép. 4 mm, collé sur structure aluminium,  
Ép. totale 2,2 cm



Réf. \_\_\_\_\_

MIR6950

#### ARMOIRE DE TOILETTE H 55 x P 18 cm

Porte miroir sur panneau assortie au corps de meuble,  
réversible à la pose gauche ou droite  
1 étagère verre trempé réglable  
Poignée chromé brillant  
Vide sanitaire de 2 cm  
Coloris : voir nuancier page 105

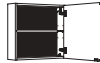

Réf. \_\_\_\_\_

AT5M5OR...

### PLAN DE TOILETTE

#### PLAN VASQUE UNO SEMI-ENCASTRÉE

Ép. 1,5 cm - P 40 cm  
Blanc brillant

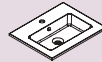

Réf. \_\_\_\_\_

AHSY01

### BAS SOUS VASQUE P 38 cm

#### BAS H 69 cm avec 1 porte

Porte réversible à la pose gauche ou droite  
1 étagère réglable  
Dos réduit avec vide sanitaire de 6 cm



Réf. \_\_\_\_\_

B6FV5OR...

#### BAS H 69 cm avec 2 coulissants H 34 cm

Dos réduit avec vide sanitaire de 6 cm  
Tubulure déport siphon



Réf. \_\_\_\_\_

B6FV2C50...

# 35

### MEUBLES HAUTS P 17 cm

#### HAUT H 69 cm avec porte(s) H 55 cm et niche(s)

Niche horizontale H 12 cm  
1 étagère verre trempé réglable  
Pour L 70 cm, niche verticale positionnée à droite L 14 cm  
Vide sanitaire de 2 cm

Coloris dos, voir le descriptif des coloris page 131



Réf. \_\_\_\_\_

H6CWC35 G/D\*...

\*G/D : préciser la position des charnières

### APPLIQUE LED CARRÉE

H 3 x P 13 x L 9 cm  
Chromé brillant - Alimentateur 230/12V  
Classe II IP 44 - 2,5 W - 122 lumens - 4100 kelvin  
Ce luminaire intègre une source lumineuse réf. LD09  
de classe énergie G



Réf. \_\_\_\_\_

AMIXE

### TABLETTE MURALE P 13 cm

Ép. 1,8 cm - P 13 cm  
Voir nuancier et autres dimensions page 141  
Prévoir 1 paire de supports tablettes



Largeur Réf. \_\_\_\_\_

L 50 cm PDC15013...

### SUPPORTS CARRÉS POUR TABLETTES MURALES

\*Vendus par paire uniquement  
Dimensions : H 6 x L 3 cm - Chromé brillant



Réf. \_\_\_\_\_

SECC618

### PIEDS CARRÉS H 18 cm

\*Vendu par paire uniquement  
Chromé brillant. Réglables en hauteur de 0 à + 2 cm



Hauteur Réf. \_\_\_\_\_

H 18 cm PCA18CB

# 70



Réf. \_\_\_\_\_

H6CWC70...

## LES INDISPENSABLES EN ✚



**Boîtier 1 prise et 2 prises USB**  
H 6,4 x P 5 x L 14 cm  
Classe I IP 44

Réf. \_\_\_\_\_  
**BIP2UF**



**Boîtier prise et interrupteur**  
H 8,5 x P 8,5 x L 16,9 cm  
Classe I IP 23

Réf. \_\_\_\_\_  
**BPISF**



**Miroir grossissant (x3)**  
Ø 15 cm

Réf. \_\_\_\_\_  
**MIRGROS**



**Compartiments de rangement en bambou lamellé et plastique transparent**

**Casiers H 9 x P 25 cm**

Largeurs	Réf.
L 20 cm	<b>USAC20</b>
L 25 cm	<b>USAC25</b>
L 30 cm	<b>USAC30</b>



**Plateaux H 3 x P 25 cm**

Largeurs	Réf.
L 10 cm	<b>USAT10</b>
L 15 cm	<b>USAT15</b>
L 20 cm	<b>USAT20</b>
L 30 cm	<b>USAT30</b>



**Assises**  
H 49 x P 33 x L 40,5 cm  
Structure métal laqué blanche ou noire  
et dessus mélaminé.  
Coloris dessus, voir nuancier p.141

Coloris	Réf.
Blanc	<b>ASSISERW...</b>
Noir	<b>ASSISERN...</b>

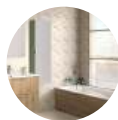

**Colonnes, accessoires,  
habillages de baignoire...**  
voir chapitre complet  
page 124

---

## AMÉNAGER



L'AGENCEMENT OÙ LES MEUBLES  
MAXIMISENT LES M<sup>2</sup>



WC

PETIT OU GRAND  
OPTIMISER SES M<sup>2</sup>.

P. 110

AS  
TRAL

RÉPOND AUX  
EXIGENCES LIÉES  
À LA MOBILITÉ  
RÉDUITE.

P. 116

A  
MÉNA  
GEMENTS  
Complémentaires

LES INDISPENSABLES  
POUR + DE  
RANGEMENT ET  
DE DÉCO.

P. 124



POUR PLUS  
DE CONFORT,  
AMÉNAGEZ  
VOS WC !

## LES ESSENTIELS DE LA LIGNE

### 1 MEUBLE 30 LOOKS



#### 30 COLORIS DISPONIBLES POUR LE LAVE-MAINS

Personnalisez votre espace toilette en jouant avec les couleurs et les matières en harmonie ou en contraste.



ON AIME

*Niche déco  
et distributeur  
de papier WC*



#### EXPLOITEZ L'ESPACE AU-DESSUS DES TOILETTES

MEUBLES HAUTS RANGEMENT  
en L 35 ou L 70 cm.

### LAVEZ-VOUS LES MAINS !

#### FONCTIONNALITÉ, DÉCO & HYGIÈNE!

Meuble lave-mains, vous offre le choix du sens d'ouverture gauche ou droite, pour offrir du rangement dans les WC.



BUDGET

#### PLAN VASQUE OPALE OU NEIGE MÊME BUDGET !

Réversible pour positionner la robinetterie à gauche ou à droite.

### “ PETIT OU GRAND, OPTIMISEZ VOS M<sup>2</sup> AVEC 3 SOLUTIONS ADAPTÉES ”

Si la dimension de vos toilettes le permet, vous avez la possibilité de les aménager avec 3 lignes de meubles petits espaces.

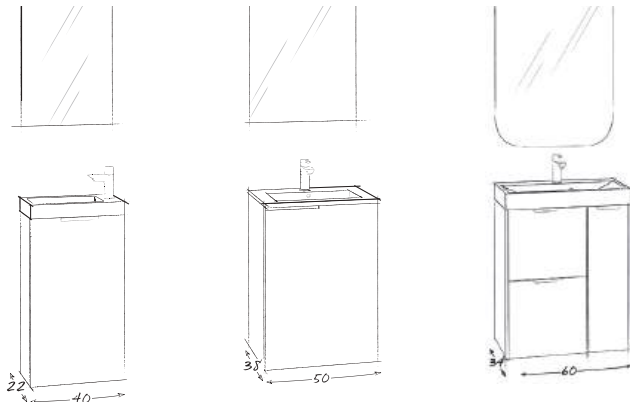

MEUBLE BAS,  
P 22 x L 40 cm



MEUBLE BAS,  
P 38 x L 50 cm



MEUBLE BAS,  
P 34 x L 60 cm

Profondeur 22 cm & Largeur en cm : 40







IDÉAL POUR  
DES WC SPACIEUX  
(voir p. 102)



IDÉAL POUR  
UNE MINI SALLE  
DE BAINS  
(voir p. 90)



ENSEMBLE  
MEUBLE  
P 22 x L 40 cm

Façades Capture  
blanc mat



Le MIROIR ARCHE peut se positionner dans les 2 SENS et être équipé ou non d'une applique.



MEUBLE BAS LAVE-MAINS  
EN PROFONDEUR 22 cm,  
compact et pratique pour  
ranger sur toute la hauteur.



ASTUCE

LE MEUBLE HAUT WC  
A TOUT POUR LUI !  
Du rangement fermé,  
une niche déco et  
une niche dédiée à la  
distribution du papier.

Bas sous vasque 1 porte H 55 x P 22 x L 40 cm  
Plan Opale blanc brillant  
Ép. 5,5 x P 22 x L 40 cm  
Miroir Arche H 69 x L 40 cm

(hors aménagements complémentaires)  
Voir descriptif et chiffrage complet p. 172



ENSEMBLE  
MEUBLE  
P 22 x L 40 cm  
Façades Alba  
décor chêne scié  
clair structuré

ON AIME

La colonne qui se fond dans l'espace  
ou le total look avec le meuble.



LA COLONNE 3 PORTES  
pour un rangement par fonction :  
produits d'hygiène, serviettes,  
savons, réserve papier WC...

Bas sous vasque 1 porte H 55 x P 22 x L 40 cm  
Plan Neige blanc brillant  
Ép. 4,5 x P 22 x L 40 cm  
Miroir H 69 x L 40 cm

(hors aménagements complémentaires)  
Voir descriptif et chiffrage complet p. 173



ESTHÉTIQUE & FONCTIONNEL,  
les plans vasque Opale et Neige  
offrent un confort d'usage même  
en profondeur 22 cm.



PENSEZ-Y

PLAN RÉVERSIBLE  
pour s'adapter à  
l'espace WC.



La déco s'invite jusque dans l'espace WC avec  
des tablettes assorties aux meubles.



# Nuancier

Classeur échantillonnage  
Nuanciers 1 & 2

## F FAÇADES

- **Capture**: brillante ou mates avec poignée intégrée.
- **Alba**: brillantes, mates ou décors structurés avec poignée Esprit, chromé brillant.







## CM CORPS DE MEUBLE

- Bas, hauts, colonnes et armoires de toilette assortis aux façades avec décor intérieur et extérieur.

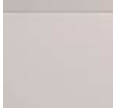

Poignée intégrée  
avec prise de main

### FAÇADE CAPTURE avec poignée intégrée

<b>F</b>		<b>525</b> Blanc brillant		<b>362</b> Blanc mat		<b>380</b> Argile mat		<b>363</b> Noir mat
<b>CM</b>		<b>56</b> Blanc brillant		<b>47</b> Blanc satiné		<b>11</b> Argile mat		<b>14</b> Noir mat



Poignée Esprit  
chromé brillant,  
L 15 cm, entraxe 12,8 cm

### FAÇADE ALBA avec poignée Esprit, chromé brillant

<b>F</b>		<b>050</b> Blanc brillant		<b>281</b> Craie brillant		<b>204</b> Blanc ultra mat		<b>304</b> Craie mat
<b>CM</b>		<b>56</b> Blanc brillant		<b>53</b> Craie brillant		<b>25</b> Blanc ultra mat		<b>37</b> Craie mat
<b>F</b>		<b>399</b> Noisette mat		<b>200</b> Rose pastel mat		<b>107</b> Terracotta mat		<b>282</b> Rouge garance mat
<b>CM</b>		<b>43</b> Noisette mat		<b>26</b> Rose pastel mat		<b>32</b> Terracotta mat		<b>54</b> Rouge garance mat
<b>F</b>		<b>223</b> Sépia mat		<b>389</b> Café mat		<b>064</b> Gris nuage mat		<b>066</b> Vert olive mat
<b>CM</b>		<b>45</b> Sépia mat		<b>41</b> Café mat		<b>06</b> Gris nuage satiné		<b>33</b> Vert olive mat
<b>F</b>		<b>713</b> Vert aloé mat		<b>260</b> Bleu poudré mat		<b>147</b> Bleu paon mat		<b>341</b> Galet mat
<b>CM</b>		<b>24</b> Vert aloé mat		<b>46</b> Bleu poudré mat		<b>51</b> Bleu paon mat		<b>09</b> Galet mat
<b>F</b>		<b>396</b> Graphite mat		<b>395</b> Bleu de minuit mat		<b>226</b> Chêne du désert structuré		<b>714</b> Chêne scié clair structuré
<b>CM</b>		<b>42</b> Graphite mat		<b>18</b> Bleu de minuit mat		<b>48</b> Chêne du désert structuré		<b>15</b> Chêne scié clair structuré
<b>F</b>		<b>110</b> Chêne ambré structuré		<b>370</b> Noyer brun structuré		<b>085</b> Chêne nordique structuré		<b>372</b> Béton clair structuré
<b>CM</b>		<b>31</b> Chêne ambré structuré		<b>13</b> Noyer brun structuré		<b>30</b> Chêne nordique structuré		<b>19</b> Béton clair structuré
<b>F</b>		<b>374</b> Béton foncé structuré		<b>378</b> Béton anthracite structuré				
<b>CM</b>		<b>20</b> Béton foncé structuré		<b>35</b> Béton anthracite structuré				



## Éléments au détail

40 cm

### MIROIRS

#### MIROIR H 69 cm

Miroir Ép. 4 mm, collé sur structure aluminium, Ép. totale 2,2 cm



Réf. \_\_\_\_\_  
**MIR6940**

#### MIROIR ARCHE H 69 cm

Miroir arche, Ép. 4 mm collé sur structure aluminium, Ép. totale 2,2 cm 2 sens de pose au choix



Réf. \_\_\_\_\_  
**MIA6940**

### PLANS DE TOILETTE

#### PLAN VASQUE OPALE

Ép. 5,5 cm - P 22 cm  
Blanc brillant ou blanc mat  
Réversible à la pose



Coloris      Réf.  
Blanc brillant    **MUDO01**  
Blanc mat        **MUDOMW**

#### PLAN VASQUE NEIGE

Ép. 4,5 cm - P 22 cm  
Blanc brillant  
Réversible à la pose



Réf. \_\_\_\_\_  
**AHQU01**

### BAS SOUS VASQUE P 22 cm

#### BAS H 55 cm avec 1 porte

1 étagère réglable  
Dos réduit avec vide sanitaire de 6 cm



Réf. \_\_\_\_\_  
**B5RV40 G/D\*...**

\*G/D : préciser la position des charnières

### MEUBLES HAUTS WC P 17 cm

35 cm

#### HAUT H 69 cm avec porte(s) H 55 cm et niche(s)

Niche horizontale H 12 cm  
1 étagère verre trempé réglable  
Pour L 70 cm, niche verticale positionnée à droite L 14 cm  
Vide sanitaire de 2 cm



Réf. \_\_\_\_\_  
**H6CWC35 G/D\*...**

Coloris dos, voir le descriptif des coloris page 181

\*G/D : préciser la position des charnières

70 cm



Réf. \_\_\_\_\_  
**H6CWC70...**

## Plans de toilette

### PLANS VASQUE OPALE ET NEIGE

Réversible, trou de robinetterie Ø 35 mm à positionner de gauche ou à droite.

Non équipé de trop-plein, à installer avec une bonde à écoulement libre.



### LE MEUBLE LAVE-MAINS S'ADAPTE À VOTRE ESPACE

1 & 2 PLAN VASQUE OPALE P 22 cm :

blanc brillant ou blanc mat en marbre de synthèse revêtu d'un gelcoat, épaisseur 5,5 cm.

Profondeur de la cuve 7 cm.

3 PLAN VASQUE NEIGE P 22 cm :

blanc brillant en grès émaillé, épaisseur 4,5 cm.

Profondeur de la cuve 7 cm.



Caractéristiques techniques, voir page 144



UNE LIGNE CONÇUE  
AVEC L'AIDE  
D'ERGOTHÉRAPEUTES,  
ASSOCIANT  
FONCTIONNALITÉ  
ET DÉCORATION !

## LES ESSENTIELS DE LA LIGNE

**ADAPTÉ À TOUS AVEC  
UNE PARFAITE ACCESSIBILITÉ**



## ERGONOMIE

**CONÇU AVEC L'AIDE  
D'ERGOTHÉRAPEUTES**

Astral répond aux normes ERP IOP,  
pour un accès facile en fauteuil roulant.

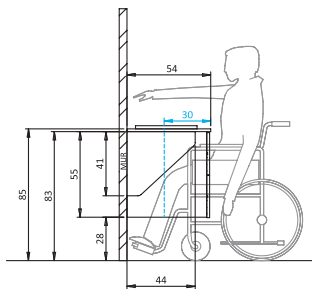

**PLAN STRATIFIÉ, VASQUE ET  
GRANDES PLAGES DE POSE**

La vasque Uno semi-encastrée permet une  
accessibilité optimale avec sa faible profondeur.



Rose pastel /  
Chêne nordique

Argile mat /  
Blanc brillant

Grès noir /  
Chêne du désert

“ **TENDANCE DÉCO :**  
**ASSOCIATIONS**  
**PLANS STRATIFIÉ / FAÇADES** ”



## CONFORT POUR TOUS

**L'ENSEMBLE ASTRAL**

Confortable grâce au meuble en profondeur 53 cm,  
il offre :

- Des rangements coulissants à sortie totale, équipés de poignées à préhension facile.
- Un grand plan de toilette avec vasque pour une belle zone de dépose.
- Un miroir toute hauteur ou miroir rond déco avec éclairage led, pour se voir assis ou debout.

Aménagez totalement  
votre espace avec  
la colonne et  
les tablettes  
coordonnées.



**MULTI-FONCTIONS**

La colonne aménagée

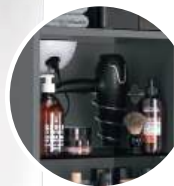

**+ D'INFOS**  
(voir p. 133)

Profondeur 53 cm & Largeurs en cm : 100 | 120 | 140







AS  
TRAL

ENSEMBLE  
MEUBLE  
P 53 x L 120 cm

Façades décor chêne  
ambré structuré et  
plan décor grès noir  
structuré

ON AIME 

TABLETTES MURALES,  
esthétiques et pratiques,  
elles faciliteront votre  
quotidien.



COLONNE AMÉNAGÉE  
PORTE MIROIR  
pour se voir totalement,  
porte ouverte ou fermée,  
équipée de 3 tiroirs à  
l'accès facile assis ou  
debout.



OSEZ MÉLANGER !  
Créez votre style avec les  
associations de façades  
et plans.

Des coulissants à sortie totale  
pour UNE ACCESSIBILITÉ  
GARANTIE, avec une poignée  
étudiée pour une préhension aisée.



Bas sous vasque 2 coulissants H 55 x P 53 x L 40 cm  
Console gauche chêne ambré structuré Ép. 1,8 cm  
Plan stratifié grès noir structuré Ép. 1,8 x P 54 x L 120 cm  
Vasque Uno semi-encastrée blanc brillant  
Ép. 1,5 x P 40 x L 50 cm  
Miroir Rond Ø 90 cm  
Applique led Ledy chromé brillant L 30 cm

(hors aménagements complémentaires)  
Voir descriptif et chiffrage complet p. 173

ENSEMBLE  
MEUBLE  
P 53 x L 140 cm  
Façades vert aloé  
mat et plan chêne  
nordique structuré

 + PRODUIT

ERGONOMIQUE,  
un meuble adapté pour  
un fauteuil roulant ou une  
assise grâce à l'utilisation  
d'un siphon déporté.



2 bas sous vasque 2 coulissants H 55 x P 53 x L 30 cm  
Plan stratifié chêne nordique structuré  
Ép. 1,8 x P 54 x L 140 cm  
Vasque Uno semi-encastrée blanc brillant  
Ép. 1,5 x P 40 x L 50 cm  
Miroir H 108 x L 140 cm  
2 appliques led Ledy chromé brillant L 30 cm

(hors aménagements complémentaires)  
Voir descriptif et chiffrage complet p. 173



ASSOCIÉE au plan stratifié déco,  
la vasque à la belle cuve, donne  
vie à des plages de déposes  
optimales.



Un MIROIR TOUT EN HAUTEUR  
ou un MIROIR ROND pour se  
voir aussi bien assis que debout.



PRENEZ VOTRE TEMPS  
GRÂCE À UNE ASSISE !  
Elle vous apportera confort  
et sérénité au quotidien.

**F** FAÇADES

- Brillantes, mates ou décors structurés avec poignée Stella, chromé brillant.

**CM** CORPS DE MEUBLE

- Bas, hauts, colonnes et armoires de toilette assortis aux façades avec décor intérieur et extérieur.

## FAÇADE avec poignée Stella, chromé brillant



Poignée Stella chromé brillant, L 22 cm, entraxe 16 cm

<b>F</b>		<b>050</b> Blanc brillant		<b>281</b> Craie brillant		<b>204</b> Blanc ultra mat		<b>304</b> Craie mat
<b>CM</b>		<b>56</b> Blanc brillant		<b>53</b> Craie brillant		<b>25</b> Blanc ultra mat		<b>37</b> Craie mat
<b>F</b>		<b>399</b> Noisette mat		<b>200</b> Rose pastel mat		<b>107</b> Terracotta mat		<b>282</b> Rouge garance mat
<b>CM</b>		<b>43</b> Noisette mat		<b>26</b> Rose pastel mat		<b>32</b> Terracotta mat		<b>54</b> Rouge garance mat
<b>F</b>		<b>223</b> Sépia mat		<b>389</b> Café mat		<b>066</b> Vert olive mat		<b>713</b> Vert aloé mat
<b>CM</b>		<b>45</b> Sépia mat		<b>41</b> Café mat		<b>33</b> Vert olive mat		<b>24</b> Vert aloé mat
<b>F</b>		<b>260</b> Bleu poudré mat		<b>147</b> Bleu paon mat		<b>064</b> Gris nuage mat		<b>396</b> Graphite mat
<b>CM</b>		<b>46</b> Bleu poudré mat		<b>51</b> Bleu paon mat		<b>06</b> Gris nuage satiné		<b>42</b> Graphite mat
<b>F</b>		<b>226</b> Chêne du désert structuré		<b>714</b> Chêne scié clair structuré		<b>341</b> Galet mat		<b>18</b> Bleu de minuit mat
<b>CM</b>		<b>48</b> Chêne du désert structuré		<b>15</b> Chêne scié clair structuré		<b>09</b> Galet mat		<b>395</b> Bleu de minuit mat
<b>F</b>		<b>372</b> Béton clair structuré		<b>374</b> Béton foncé structuré		<b>110</b> Chêne ambré structuré		<b>085</b> Chêne nordique structuré
<b>CM</b>		<b>19</b> Béton clair structuré		<b>20</b> Béton foncé structuré		<b>31</b> Chêne ambré structuré		<b>30</b> Chêne nordique structuré
<b>F</b>		<b>372</b> Béton clair structuré		<b>378</b> Béton anthracite structuré		<b>13</b> Noyer brun structuré		<b>370</b> Noyer brun structuré
<b>CM</b>		<b>19</b> Béton clair structuré		<b>35</b> Béton anthracite structuré		<b>370</b> Noyer brun structuré		<b>370</b> Noyer brun structuré

## VASQUE UNO

Vasque semi-encastrée, blanc brillant, en marbre de synthèse revêtu d'un gelcoat. Ép. 1,5 cm  
Profondeur de la cuve : 8 cm.  
L 50 x P 40 cm  
Avec perçage Ø 35 mm pour la robinetterie.  
Trop-plein intégré avec bague chromé.



## PLAN STRATIFIÉ - Profondeur 54 cm

Plan hydrofuge, épaisseur 1,8 cm, non percé.

<b>P</b>		<b>816</b> Grès blanc structuré		<b>312</b> Travertin		<b>304</b> Craie mat		<b>280</b> Argile mat		<b>227</b> Chêne du désert structuré		<b>714</b> Chêne scié clair structuré		<b>110</b> Chêne ambré structuré		<b>370</b> Noyer brun structuré
<b>P</b>		<b>394</b> Chêne nordique structuré		<b>372</b> Béton clair structuré		<b>374</b> Béton foncé structuré		<b>378</b> Béton anthracite structuré		<b>773</b> Ardoise gris structuré		<b>218</b> Marbre noir		<b>819</b> Grès noir structuré		

# Ensembles avec coulissants Profondeur 53 cm

Aménagements complémentaires, voir page 124

## MIROIR H 108 cm

**LARGEUR**  
100 cm



### ENSEMBLE MEUBLE

1 miroir H 108 x L 70 cm  
1 applique led Ledy chromé brillant  
1 plan stratifié P 54 x L 100 cm  
1 vasque Uno semi-encastrée  
1 meuble bas 2 coulissants H 55 x L 30 cm  
1 console

**LARGEUR**

L 100 cm



**LARGEUR**  
120 cm



### ENSEMBLE MEUBLE

1 miroir L 80 x H 108 cm  
1 applique led Ledy chromé brillant  
1 plan stratifié P 54 x L 120 cm  
1 vasque Uno semi-encastrée  
1 meuble bas 2 coulissants H 55 x L 40 cm  
1 console

**LARGEUR**

L 120 cm



**LARGEUR**  
120 cm



### ENSEMBLE MEUBLE

1 miroir H 108 x L 120 cm  
2 appliques led Ledy chromé brillant  
1 plan stratifié P 54 x L 120 cm  
1 vasque Uno semi-encastrée  
1 meuble bas 2 coulissants H 55 x L 30 cm  
1 console

**LARGEUR**

L 120 cm



**LARGEUR**  
140 cm



### ENSEMBLE SIMPLE VASQUE CENTRÉE

1 miroir L 140 x H 108 cm  
2 appliques led Ledy chromé brillant  
1 plan stratifié P 54 x L 140 cm  
1 vasque Uno semi-encastrée  
2 meubles bas 2 coulissants H 55 x L 30 cm

**LARGEUR**

L 140 cm



## MIROIR ROND Ø 90 cm

**LARGEUR**  
100 cm



### ENSEMBLE MEUBLE

1 miroir rond Ø 90 cm  
1 applique led Ledy chromé brillant  
1 plan stratifié P 54 x L 100 cm  
1 vasque Uno semi-encastrée  
1 meuble bas 2 coulissants H 55 x L 30 cm  
1 console

**LARGEUR**

L 100 cm



**LARGEUR**  
120 cm



### ENSEMBLE MEUBLE

1 miroir rond Ø 90 cm  
1 applique led Ledy chromé brillant  
1 plan stratifié P 54 x L 120 cm  
1 vasque Uno semi-encastrée  
1 meuble bas 2 coulissants H 55 x L 40 cm  
1 console

**LARGEUR**

L 120 cm



**LARGEUR**  
140 cm



### ENSEMBLE MEUBLE

1 miroir rond Ø 90 cm  
1 applique led Ledy chromé brillant  
1 plan stratifié P 54 x L 140 cm  
1 vasque Uno semi-encastrée  
2 meubles bas 2 coulissants H 55 x L 30 cm

**LARGEUR**

L 140 cm



# Éléments au détail

**100 cm**  
avec miroir L 70 cm ou Ø 90 cm

**120 cm**  
avec miroir L 80 cm ou Ø 90 cm

## MIROIRS

### MIROIR H 108 cm

Miroir Ép. 4 mm, collé sur structure aluminium,  
Ép. totale 2,2 cm



L 70 cm

Réf. \_\_\_\_\_  
**MIR10870**



L 80 cm

Réf. \_\_\_\_\_  
**MIR10880**

### MIROIR ROND Ø 90 cm

Miroir Rond, Ép. 4 mm, collé sur structure aluminium,  
Ép. totale 2,2 cm



Ø 90 cm

Réf. \_\_\_\_\_  
**MIC90**



Ø 90 cm

Réf. \_\_\_\_\_  
**MIC90**

## PLANS DE TOILETTE

### PLAN STRATIFIÉ

Ép. 1,8 cm - P 54 cm - 3 chants finis  
Coloris plan stratifié : voir nuancier page 120



Réf. \_\_\_\_\_  
**P2C154100...**



Réf. \_\_\_\_\_  
**P2C154120...**

### VASQUE UNO SEMI-ENCASTRÉE

Ép. 1,5 cm - P 40 x L 50 cm  
Blanc brillant



L 50 cm

Réf. \_\_\_\_\_  
**AHSY01**



L 50 cm

Réf. \_\_\_\_\_  
**AHSY01**

## BAS P 53 cm

### BAS H 55 cm avec 2 coulissants H 27 cm

Vide sanitaire de 6 cm



L 30 cm

Réf. \_\_\_\_\_  
**B5J2C30...**



L 40 cm

Réf. \_\_\_\_\_  
**B5J2C40...**

## CONSOLES

Ép. 1,8 cm

Livrée avec 4 équerres

Coloris : voir nuancier page 120



Gauche

Position Réf. \_\_\_\_\_

Gauche **CONSC1G...**

Droite **CONSC1D...**



Droite



Gauche

Position Réf. \_\_\_\_\_

Gauche **CONSC1G...**

Droite **CONSC1D...**



Droite

**40 cm**

## COLONNE AMÉNAGÉE P 33 cm

### H 152 cm avec 1 porte miroir

Porte miroir double face réversible à la pose gauche  
ou droite

3 tiroirs à l'anglaise

2 étagères verre trempé réglables - 1 étagère fixe

Support sèche-cheveux

Bloc prise / interrupteur - Miroir grossissant

Poignée chromé brillant, à coller à la pose



Réf. \_\_\_\_\_  
**EAXMM3A4R...**



120

120 cm  
avec miroir L 120 cm ou Ø 90 cm



L 120 cm

Réf. \_\_\_\_\_

MIR108120



Ø 90 cm

Réf. \_\_\_\_\_

MIC90

140

140 cm  
avec miroir L 140 cm ou Ø 90 cm

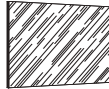

L 140 cm

Réf. \_\_\_\_\_

MIR108140



Ø 90 cm

Réf. \_\_\_\_\_

MIC90

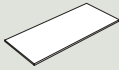

Réf. \_\_\_\_\_

P2C154120...



L 50 cm

Réf. \_\_\_\_\_

AHSY01

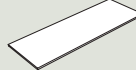

Réf. \_\_\_\_\_

P2C154140...



L 50 cm

Réf. \_\_\_\_\_

AHSY01



L 40 cm

Réf. \_\_\_\_\_

B5J2C40...



Composé de 2 bas L 30 cm

Réf. \_\_\_\_\_

2 x B5J2C30...



PENSEZ-Y

2 x signifie de commander 2 fois la même référence.



Gauche

Position Réf. \_\_\_\_\_

Gauche CONSC1G...



Droite

Droite CONSC1D...

### APPLIQUE LED CÉLESTE

H 5 x P 17 x L 50 / 70 cm - Chromé brillant  
Applique intégrant un système de variation de la température de couleur de la lumière (chaud/froid)  
3 possibilités de pose : mural (compatible avec tous les miroirs), à pince sur miroir ou sur patte de fixation pour armoires de toilette

Classe II IP 44 - 230 V - 3000/3900 kelvin

L 50 cm : 10 W - 1400 lumens. Ce luminaire intègre une source lumineuse réf. LADY 500 D-M D de classe énergie D

L 70 cm : 13 W - 1700 lumens. Ce luminaire intègre une source lumineuse réf. LADY 700 D-M D de classe énergie E

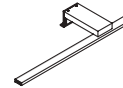

Largeurs Réf. \_\_\_\_\_

L 50 cm CELED50

L 70 cm CELED70

### APPLIQUE LED LEDY

H 4 x P 11 x L 30 cm - Chromé brillant  
Alimentateur intégré - Classe II IP 44 - 230 V - 4 W - 516 lumens - 4100 kelvin. Ce luminaire intègre une source lumineuse réf. LS\_SHG\_06 de classe énergie D



Réf. \_\_\_\_\_

LEDY30

### TABLETTES MURALES P 13 cm

Ép. 1,8 cm - P 13 cm  
Voir nuancier et autres dimensions page 141  
Prévoir 1 paire de supports tablettes



Largeurs Réf. \_\_\_\_\_

L 30 cm PDC13013...

L 40 cm PDC14013...

### SUPPORTS CARRÉS POUR TABLETTES MURALES

\*Vendus par paire uniquement  
Dimensions : H 6 x L 3 cm - Chromé brillant



Réf. \_\_\_\_\_

SECC618

## LES INDISPENSABLES EN +

Compartiments de rangement en bambou lamellé et plastique transparent



Casiers H 9 x P 25 cm

Largeurs Réf. \_\_\_\_\_

L 20 cm USAC20

L 25 cm USAC25

L 30 cm USAC30



Plateaux H 3 x P 25 cm

Largeurs Réf. \_\_\_\_\_

L 10 cm USAT10

L 15 cm USAT15

L 20 cm USAT20

L 30 cm USAT30



Assises

H 49 x P 33 x L 40,5 cm

Structure métal laqué blanche ou noire

et dessus mélaminé

Coloris dessus, voir nuancier page 141

Coloris Réf. \_\_\_\_\_

Blanc ASSISERW...

Noir ASSISERN...



Caractéristiques techniques,  
voir page 144

# Carte blanche

## SUR LA DÉCO FACILE À VIVRE

ENCORE PLUS  
DE RANGEMENTS  
ET DE DÉCO !

Jouez autour du meuble avec les aménagements complémentaires !  
Agencez votre espace en composant la salle de bains qu'il vous faut  
avec les indispensables en ✦



*Terracotta*

*Chêne du désert*

### L'IDÉE EN ✦

#### HARMONIE DES COULEURS OU JEU DE CONTRASTE

N'hésitez pas à marier les couleurs et les bois, c'est toujours un succès !

Pour une salle de bains tout en douceur, associez des coloris de même tonalité.

Si vous préférez un style de caractère, jouez le contraste.

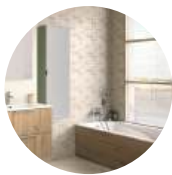

*Chêne ambré et  
Vert olive*

### LE ✦ FONCTIONNEL

#### L'ÉLOGE DU PRATIQUE !

Donner de la hauteur à vos rangements avec les colonnes et les meubles hauts.

Simplifiez-vous le quotidien avec les armoires de toilette.

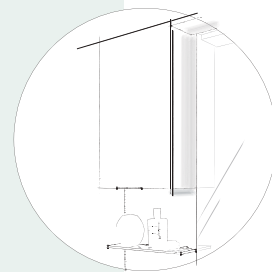

## LE + LUMIÈRE

### SOURCE D'ÉCLAIRAGE ET DE BIEN-ÊTRE !

100 % efficace, les appliques  
donnent du style et soulignent  
votre miroir.



COLONNES  
(H 124, H 152, H 166 cm)

P. 126



MEUBLES HAUTS

P. 131



COLONNES  
PORTE MIROIR

P. 132



ARMOIRES  
DE TOILETTE

P. 134



MIROIRS

P. 136



AMÉNAGEMENTS  
MODULABLES ET DÉCO  
Appliques led  
Accessoires

P. 139



AMÉNAGEMENTS  
MODULABLES ET DÉCO  
Tablettes, Assises  
Accessoires muraux

P. 140



HABILLAGES  
DE BAIGNOIRE

P. 142



## LE + DÉCO

### POUR ALLER JUSQU'AU BOUT DU DÉCOR

Mat, brillant, satiné ou structuré,  
faites le choix des décors que  
vous préférez sur vos aménagements  
tels que l'habillage de baignoire,  
les tablettes, les assises...



## L'ASTUCE EN +

### LES BONNES IDÉES !

Optez pour le «tout accessible» !

**100 % personnalisable** : à vous de  
composer avec les tablettes.

**100 % pratique** : accessoires muraux  
et assises se font indispensables.

**100 % modulable** : faites place  
aux rangements nomades pour  
l'intérieur des meubles.

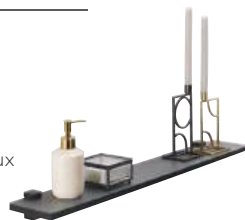

## Colonnes H 124 cm

### H 124 cm 1 PORTE

**35**  
L 35 cm

**40**  
L 40 cm

Colonnes disponibles pour toutes ces lignes.

Voir nuancier page :



P. 16-18

P. 54



P. 72

P. 98



P. 106

P. 114



P. 120

3 étagères verre trempé réglables  
1 étagère fixe  
Equippée d'un système pousse-lâche (à installer)  
Poignée centrée verticalement sur la hauteur de la porte (sauf INSPIRATION et façades CAPTURE)  
Vide sanitaire de 2 cm

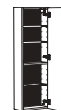
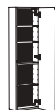

P 17 cm

Réf.  
AYC35(G/D)\*...

Réf.  
AYC40(G/D)\*...

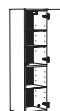

P 34 cm

Réf.  
AYM35(G/D)\*...

Réf.  
AYM40(G/D)\*...

\*G ou D : préciser la position des charnières



### H 124 cm 2 PORTES

**35**  
L 35 cm

Colonnes sans poignée disponibles pour toutes ces lignes, sauf pour façades Capture.

Voir nuancier page :



P. 16-18

P. 28



P. 54

P. 72



P. 98

P. 106



P. 114

P. 120

2 portes H 60 cm  
Portes réversibles à la pose gauche ou droite  
1 bandeau incliné pour prise de main  
4 étagères verre trempé réglables  
1 étagère fixe  
Équipée de 2 systèmes pousse-lâche (à installer)  
Vide sanitaire de 2 cm



Livré sans poignée

P 17 cm

Réf.  
AYCS2P35R...



## H 124 cm SEMI-OUVERTE 1 PORTE / 1 NICHE

# 35

Colonnes sans poignée disponibles pour toutes ces lignes, sauf pour façades Capture.

Voir nuancier page :



P. 16-18 P. 28



P. 54 P. 72



P. 98 P. 106



P. 114 P. 120

1 porte H 69 cm en partie haute, réversible à la pose gauche ou droite  
Avec prise de main sans poignée  
1 niche H 55 cm en partie basse  
2 étagères verre trempé réglables  
2 étagères fixes  
Equipée d'un système pousse-lâche (à installer)  
Vide sanitaire de 2 cm

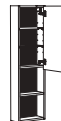

P 17 cm

Réf.

AYCSPN35R...

Coloris dos, voir le descriptif des coloris p. 181  
Livré sans poignée



## H 124 cm SEMI-OUVERTE 1 NICHE / 1 PORTE

# 30

# 40

Colonnes sans poignée disponibles pour toutes ces lignes, sauf pour façades Capture.

Voir nuancier page :



P. 16-18 P. 28



P. 54 P. 72



P. 98 P. 106



P. 114 P. 120

1 niche H 55 cm en partie haute  
1 porte H 69 cm en partie basse  
Avec prise de main sans poignée  
2 étagères verre trempé réglables  
2 étagères fixes  
Equipée d'un système pousse-lâche (à installer)  
Corps de meuble affleurant  
Vide sanitaire de 2 cm



P 17 cm

Réf.

AYNNP30(G/D)\*...

Coloris dos, voir le descriptif des coloris p. 181  
Livré sans poignée

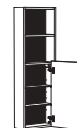

Réf.

AYNNP40(G/D)\*...



P 34 cm

Réf.

AYPNP30(G/D)\*...



Réf.

AYPNP40(G/D)\*...



\*G ou D : préciser la position des charnières

## Colonne H 152 cm

### H 152 cm 1 PORTE

**35**  
L 35 cm

**40**  
L 40 cm

Colonne  
disponibles pour  
toutes ces lignes,  
sauf pour façades  
Capture.

Voir nuancier page :



4 étagères verre trempé réglables  
1 étagère fixe  
Équipée d'un système pousse-lâche (à installer)  
Poignée centrée verticalement sur la hauteur  
de la porte  
Vide sanitaire de 2 cm

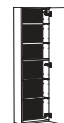
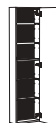

P 17 cm

Réf.  
AXC1P35(G/D)\*...

Réf.  
AXC1P40(G/D)\*...

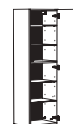
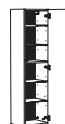

P 34 cm

Réf.  
AXM1P35(G/D)\*...

Réf.  
AXM1P40(G/D)\*...

\*G ou D : préciser la position des charnières



### H 152 cm 2 PORTES

**35**  
L 35 cm

**40**  
L 40 cm

Colonne  
disponibles pour  
toutes ces lignes.

Voir nuancier page :



1 porte H 124 cm en partie haute  
1 porte H 27 cm en partie basse  
4 étagères verre trempé réglables  
1 étagère fixe  
Équipée d'une patte de liaison (à installer)  
Équipée de 2 systèmes pousse-lâche (à installer)  
Poignées centrées horizontalement sur la largeur  
des portes  
Vide sanitaire de 2 cm

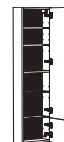

P 17 cm

Réf.  
AXC35(G/D)\*...

Réf.  
AXC40(G/D)\*...

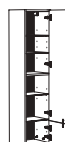

P 34 cm

Réf.  
AXM35(G/D)\*...

Réf.  
AXM40(G/D)\*...

\*G ou D : préciser la position des charnières





## H 152 cm 2 PORTES

35  
L 35 cm

Colonnes  
sans poignée  
disponibles pour  
toutes ces lignes,  
sauf pour façades  
Capture.

Voir nuancier page :



P. 16-18

P. 28



P. 54

P. 72



P. 98

P. 106



P. 114

P. 120

1 porte H 83 cm en partie haute  
1 porte H 64 cm en partie basse  
Portes réversibles à la pose gauche ou droite  
1 bandeau incliné pour prise de main  
4 étagères verre trempé réglables  
1 étagère fixe  
Équipée de 2 systèmes pousse-lâche (à installer)  
Vide sanitaire de 2 cm

Livré sans poignée

P 34 cm

Réf.

AXMS2P35R...



## H 152 cm SEMI-OUVERTE 1 PORTE / 1 NICHE

35  
L 35 cm

1 porte H 83 cm en partie haute, réversible à la pose  
gauche ou droite, avec prise de main sans poignée  
1 niche H 69 cm en partie basse  
2 étagères verre trempé réglables  
3 étagères fixes  
Équipée d'un système pousse-lâche (à installer)  
Vide sanitaire de 2 cm

Coloris dos, voir le descriptif des coloris p. 181  
Livré sans poignée

P 34 cm

Réf.

AXMSPN35R...



## LES INDISPENSABLES EN ✦



Compartiments de rangement en bambou lamellé  
et plastique transparent

Casiers H 9 x P 25 cm

Largeurs Réf.

L 20 cm **USAC20**

L 25 cm **USAC25**

L 30 cm **USAC30**



Plateaux H 3 x P 25 cm

Largeurs Réf.

L 10 cm **USAT10**

L 15 cm **USAT15**

L 20 cm **USAT20**

L 30 cm **USAT30**



Panier à linge

H 44 x P 30 x L 26 cm  
À poser dans colonnes  
P 33 / 34 cm

Réf.

**CPL35P**



Boîtier prise  
et interrupteur

H 8,5 x P 8,5 x L 16,9 cm  
Classe I IP 23

Réf.

**BPISF**



Boîtier 1 prise  
et 2 prises USB

H 6,4 x P 5 x L 14 cm  
Classe I IP 44

Réf.

**B1P2UF**



Porte sèche-cheveux  
À fixer

Réf.

**GEHASS30**



Miroir grossissant (x3)  
Ø 15 cm  
mobile à positionner  
sur étagère ou à poser

Réf.

**MIRGROS**

## Colonne H 166 cm

H 166 cm 2 PORTES / 1 TIROIR / 1 NICHE

**35**  
L 35 cm

Colonne  
disponibles pour  
toutes ces lignes,  
sauf pour façades  
Minimal

Voir nuancier page :



2 portes H 55 cm  
1 tiroir H 13 cm  
1 niche H 43 cm  
3 étagères verre trempé réglables  
2 étagères fixes  
Équipée de 2 systèmes pousse-lâche (à installer)  
Vide sanitaire de 2 cm

Coloris dos.  
voir le descriptif des coloris p. 181

P 34 cm

Réf.

AQNT35(G/D)\*...

  \*G ou D : préciser la position des charnières



H 166 cm 3 PORTES

**35**  
L 35 cm

Colonne  
disponibles pour  
toutes ces lignes.

Voir nuancier page :



3 portes H 55 cm  
3 étagères verre trempé réglables  
2 étagères fixes  
Équipée d'une patte de liaison (à installer)  
Équipée de 3 systèmes pousse-lâche (à installer)  
Vide sanitaire de 2 cm

P 34 cm

Réf.

AQ3P35(G/D)\*...

  \*G ou D : préciser la position des charnières



## Meubles hauts

Meubles hauts disponibles pour toutes ces lignes.

Voir nuancier page :



P. 16-18

P. 54



P. 72

P. 98



P. 106

P. 114



P. 120

Meuble haut disponible pour toutes ces lignes, sauf pour façades Capture.

Voir nuancier page :



P. 16-18

P. 54



P. 72

P. 98



106

P. 114



P. 120

### MEUBLE HAUT H 55 cm

35  
L 35 cm

1 porte H 55 cm  
1 étagère verre trempé réglable  
Équipé d'un système pousse-lâche (à installer)  
Vide sanitaire de 2 cm



P 17 cm

Réf.

H5C35(G/D)\*...

\*G ou D : préciser la position des charnières



### MEUBLE HAUT H 69 cm

35  
L 35 cm

70  
L 70 cm

1 ou 2 porte(s) H 55 cm  
Niche horizontale H 12 cm  
1 étagère verre trempé réglable  
Pour L 70 cm, niche verticale positionnée à droite L 14 cm  
Équipé d'un système pousse-lâche (à installer)  
Vide sanitaire de 2 cm



P 17 cm

Réf.

H6CWC35(G/D)\*...

\*G ou D : préciser la position des charnières

Réf.

H6CWC70...



### MEUBLE HAUT H 83 cm

35  
L 35 cm

1 porte H 83 cm  
2 étagères verre trempé réglables  
Équipé d'un système pousse-lâche (à installer)  
Vide sanitaire de 2 cm



P 17 cm

Réf.

H8C35(G/D)\*...

\*G ou D : préciser la position des charnières



## Colonnes porte miroir

L 40 cm

Colonnes disponibles pour toutes ces lignes.



### H 124 cm PORTE MIROIR DOUBLE FACE

Porte miroir double face, réversible à la pose gauche ou droite  
3 étagères verre trempé réglables  
1 étagère fixe  
Poignée chromé brillant, à coller lors de la pose  
Vide sanitaire de 2 cm

P 16 cm

Réf.

AYCM40R...



P 33 cm

Réf.

AYMM40R...



### H 124 cm PURDÉCO

Porte miroir sur panneau assorti au corps de meuble, réversible à la pose gauche ou droite  
3 étagères verre trempé réglables  
1 étagère fixe  
Poignée chromé brillant, à visser lors de la pose  
Vide sanitaire de 2 cm

P 18 cm

Réf.

AYC1PM40R...

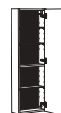

P 34 cm

Réf.

AYM1PM40R...

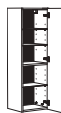

### H 152 cm PORTE MIROIR DOUBLE FACE

Porte miroir double face, réversible à la pose gauche ou droite  
4 étagères verre trempé réglables  
1 étagère fixe  
Poignée chromé brillant, à coller lors de la pose  
Vide sanitaire de 2 cm

P 16 cm

Réf.

AXCM40R...



P 33 cm

Réf.

AXMM40R...



### H 152 cm PURDÉCO

Porte miroir sur panneau assorti au corps de meuble, réversible à la pose gauche ou droite  
4 étagères verre trempé réglables  
1 étagère fixe  
Poignée chromé brillant, à visser lors de la pose  
Vide sanitaire de 2 cm

P 18 cm

Réf.

AXC1PM40R...

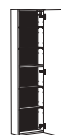

P 34 cm

Réf.

AXM1PM40R...

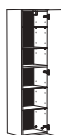

## NUANCIER Colonnes miroir - Code coloris corps de meuble

### BRILLANT



56  
Blanc  
brillant



53  
Craie  
brillant



47  
Blanc  
satiné



06  
Gris  
nuage  
satiné

### SATINÉ

### MAT



25  
Blanc  
ultra  
mat



37  
Craie  
mat



11  
Argile  
mat



43  
Noisette  
mat



26  
Rose  
pastel  
mat



32  
Terracotta  
mat



54  
Rouge  
garance  
mat



45  
Sépia  
mat



41  
Café  
mat



33  
Vert olive  
mat



24  
Vert aloé  
mat



46  
Bleu  
poudré  
mat



51  
Bleu paon  
mat



09  
Galet  
mat



42  
Graphite  
mat



18  
Bleu de  
minuit  
mat



14  
Noir  
mat

### DÉCORS



48  
Chêne du  
désert  
structuré



15  
Chêne  
scié clair  
structuré



31  
Chêne  
ambré  
structuré



13  
Noyer  
brun  
structuré



30  
Chêne  
nordique  
structuré



19  
Béton  
clair  
structuré



20  
Béton  
foncé  
structuré



35  
Béton  
anthracite  
structuré

Colonnes  
disponibles pour  
toutes ces lignes.



### H 152 cm COLONNE AMÉNAGÉE

L 40 cm

Porte miroir double face réversible à la pose  
gauche ou droite  
3 tiroirs à l'anglaise  
2 étagères verre trempé réglables  
1 étagère fixe  
Support sèche-cheveux  
Bloc prise / interrupteur  
Miroir grossissant  
Poignée chromé brillant, à coller lors de la pose  
Vide sanitaire de 2 cm

P 33 cm

Réf.

EAXMM3A4R...

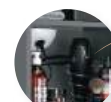

### H 166 cm PORTE MIROIR DOUBLE FACE

L 35 cm

Porte miroir double face, réversible à la pose  
gauche ou droite  
4 étagères verre trempé réglables  
1 étagère fixe  
Poignée chromé brillant, à coller lors de la pose  
Vide sanitaire de 2 cm

P 16 cm

Réf.

AQCM35R...



## Armoires de toilette

Armoires de toilette disponibles pour toutes ces lignes.



### ARMOIRE DE TOILETTE DÉCO H 55 x P 16 cm

1 étagère verre trempé réglable  
Porte(s) miroir double face réversible(s)  
(sauf L 105 cm)  
Poignée(s) chromé brillant, à coller lors de la pose  
Vide sanitaire de 2 cm  
Pour L 100 et 120 cm, renfort central alu mat

**50**



1 porte L 50 cm

Réf.

**H5CM50R...**

**60**



1 porte L 60 cm

Réf.

**H5CMX60R...**

**60**



2 portes L 30 cm

Réf.

**H5CM60...**

**90**



2 portes L 30 + L 60 cm

Réf.

**H5CMY90...**

**100**



2 portes L 50 cm

Réf.

**H5CM100...**

**105**



3 portes L 35 cm

Réf.

**H5CM3P105...**

### ARMOIRE DE TOILETTE AVEC CÔTÉS EFFET MIROIR H 55 x P 16 cm

Côtés effet miroir  
1 étagère verre trempé réglable  
Porte(s) miroir double face réversible(s)  
Poignée(s) chromé brillant, à coller lors de la pose  
Vide sanitaire de 2 cm  
Pour L 100 et L 120 cm, renfort central alu mat

**60**



1 porte L 60 cm

Réf.

**H5CMMX60R**

**70**



2 portes L 30 + L 40 cm

Réf.

**H5CMMY70**

**80**



2 portes L 30 + L 50 cm

Réf.

**H5CMMY80**

### ARMOIRE DE TOILETTE PURDÉCO H 69 cm x P 18 cm

2 étagères verre trempé réglables  
Porte(s) miroir réversible(s) sur panneau assorti au corps de meuble  
Poignée(s) chromé brillant, à visser lors de la pose  
Vide sanitaire de 2 cm  
Pour L 100 et 120 cm, renfort central alu mat

**50**



1 porte L 50 cm

Réf.

**AT6M50R...**

**60**



1 porte L 60 cm

Réf.

**AT6MX60R...**

**70**



2 portes L 30 + L 40 cm

Réf.

**AT6MY70...**



# NUANCIER Armoires de toilette - Code coloris corps de meuble

## BRILLANT

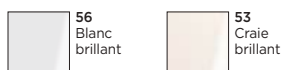

## SATINÉ



## MAT

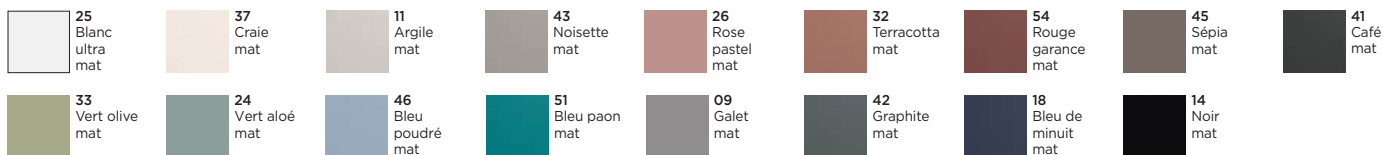

## DÉCORS

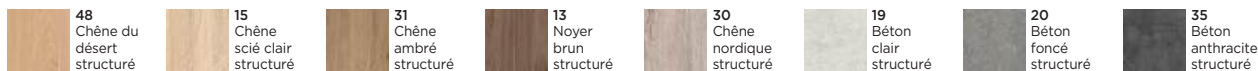

L 70 cm



2 portes L 35 cm

Réf.

H5CM70...

L 70 cm



2 portes L 30 + L 40 cm

Réf.

H5CMY70...

L 80 cm



2 portes L 40 cm

Réf.

H5CM80...

L 80 cm



2 portes L 30 + L 50 cm

Réf.

H5CMY80...



L 120 cm



2 portes L 60 cm

Réf.

H5CM120...

L 140 cm



2 x 2 portes L 35 cm

Réf.

2 x H5CMY70...

L 140 cm



2 x 2 portes L 30 + L 40 cm

Réf.

2 x H5CMY70...

L 160 cm



2 x 2 portes L 40 cm

Réf.

2 x H5CM80...

L 160 cm



2 x 2 portes L 30 + L 50 cm

Réf.

2 x H5CMY80...

## NUANCIER EFFET MIROIR



L 90 cm



2 portes L 30 + L 60 cm

Réf.

H5CMMY90

L 100 cm



2 portes L 50 cm

Réf.

H5CMM100

L 120 cm



2 portes L 60 cm

Réf.

H5CMM120

L 140 cm



2 x 2 portes L 30 + L 40 cm

Réf.

2 x H5CMMY70...

L 160 cm



2 x 2 portes L 30 + L 50 cm

Réf.

2 x H5CMMY80...

L 80 cm



2 portes L 30 + L 50 cm

Réf.

AT6MY80...

L 90 cm



2 portes L 30 + L 60 cm

Réf.

AT6MY90...

L 100 cm



2 portes L 50 cm

Réf.

AT6M100...

L 120 cm



2 portes L 60 cm

Réf.

AT6M120...



# Miroirs

L 40 cm

L 50 cm

L 60 cm

## MIROIRS RECTANGULAIRE



Ép. 4 mm collé sur structure aluminium  
Ép. totale 2,2 cm



Hauteurs	Réf.
H 69 cm	MIR6940
H 108 cm	—



Réf.
MIR6950
—



Réf.
MIR6960
—

## MIROIR RUBAN H 55 cm



Ép. 4 mm collé sur structure aluminium  
Ép. totale 2,2 cm  
Contour 1 cm sérigraphié noir

\_\_\_\_\_

\_\_\_\_\_

\_\_\_\_\_

\_\_\_\_\_



Réf.
MIRSN560

## MIROIR CAP H 69 cm



Ép. 4 mm collé sur structure aluminium  
Ép. totale 2,2 cm  
Équipé d'une tablette mélaminé H 13,8 x P 14 cm  
Coloris tablette : voir nuancier page 135

\_\_\_\_\_

\_\_\_\_\_

\_\_\_\_\_

\_\_\_\_\_

\_\_\_\_\_

\_\_\_\_\_

## MIROIR ÎLUMINE H 69 cm



Miroir lumineux antibuée  
Miroir Ép. 4 mm collé sur structure aluminium,  
Ép. totale 3 cm.  
Éclairage led interchangeable, interrupteur  
sensitif et système antibuée intégrés.  
Classe II IP 44 - 230 V - 10 W - 1080 lumens -  
4000 kelvin  
Ce miroir intègre une source lumineuse réf. LS\_GSG\_01  
de classe énergie F

\_\_\_\_\_

\_\_\_\_\_

\_\_\_\_\_

\_\_\_\_\_



Réf.
MIRFIA660

## MIROIR AUREORE H 69 cm



Miroir rectangulaire Ép. 4 mm collé sur structure  
aluminium  
Partie éclairante led arrondie dans les angles H 4 cm.  
Ép. Totale 2,9 cm. Contour 1 cm sérigraphié noir  
Classe II IP 44 - 230 V - 8 W - 800 lumens -  
4000 kelvin  
Ce miroir intègre une source lumineuse réf. LS\_TDA 01  
de classe énergie F

\_\_\_\_\_

\_\_\_\_\_

\_\_\_\_\_

\_\_\_\_\_



Réf.
MISL6960

70  
L 70 cm

80  
L 80 cm

90  
L 90 cm

100  
L 100 cm

120  
L 120 cm

140  
L 140 cm



Réf.  
—  
MIR10870



Réf.  
MIR6980  
MIR10880



Réf.  
MIR6990  
—



Réf.  
MIR69100  
—



Réf.  
MIR69120  
MIR108120

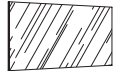

Réf.  
MIR69140  
MIR108140



Réf.  
MIRSN580



Réf.  
MIRSN590



Réf.  
MIRSN5100



Réf.  
MIRSN5120



Réf.  
MIRSN5140



Réf.  
MIDT6980...



Réf.  
MIDT69100...



Réf.  
MIDT69120...



Réf.  
MIDT69140...



Réf.  
MIRFIA680



Réf.  
MIRFIA690



Réf.  
MIRFIA610

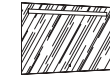

Réf.  
MIRFIA612

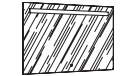

Réf.  
MIRFIA614



Réf.  
MISL6980



Réf.  
MISL6990



Réf.  
MISL69120

## Miroirs

### MIROIRS ROND



#### MIROIR ROND LUMINEUX

Ép. 4 mm collé sur structure aluminium  
Ép. totale 2,9 cm

Contour 1 cm sablé avec rétro-éclairage  
Classe II IP 44 - 230 V - 8 W - 800 lumens -  
4000 kelvin  
Ce miroir intègre une source lumineuse réf. LS\_TDA\_01  
de classe énergie F

60  
Ø 60 cm



Réf.

MICL60

90  
Ø 90 cm



Réf.

MIC90



#### MIROIR ROND

Ép. 4 mm collé sur structure aluminium  
Ép. totale 2,2 cm

Miroir Ø 60 cm : contour 1 cm sablé



Réf.

MICB60

### MIROIRS SQUARE



Miroir avec angles arrondis  
Ép. 4 mm collé sur structure aluminium  
Ép. totale 2,2 cm

H 90 x L 60 cm : contour 1 cm sablé  
H 80 x L 80 cm : contour 0,5 cm sablé

60  
L 60 cm



H 90 cm

Réf.

MIOV9060

80  
L 80 cm



H 80 cm

Réf.

MIO8080

### MIROIR ARCHE H 69 cm



Ép. 4 mm collé sur structure aluminium  
Ép. totale 2,2 cm  
2 sens de pose au choix

40  
L 40 cm



Réf.

MIA6940

### MIROIRS ALCÔVE H 80 cm



Miroir avec angles arrondis  
Ép. 4 mm collé sur structure acier  
Ép. totale 4 cm avec cadre métal laqué noir  
grainé et tablette intégrée  
Ép. 0,15 x P 14,1 cm

80  
L 80 cm



Réf.

MITN50

110  
L 110 cm



Réf.

MITN110

## Aménagements modulables et déco

### Éclairage ?

- WATT : Puissance  
- LUMENS : Luminosité  
- KELVIN : Couleur

(voir informations complémentaires p.178)

### APPLIQUES LED



#### Bois

H 2 x P 15 x L 8 cm - Chêne massif, finition naturel ou laqué noir  
Alimentateur intégré - Classe II IP 44 - 230 V - 3 W - 300 lumens - 4000 kelvin. Ce luminaire intègre une source lumineuse réf. 86LD9010F de classe énergie D

Coloris	Réf.
Naturel	<b>APBLED</b>
Laqué noir	<b>APBNLED</b>



#### Carrée

H 3 x P 13 x L 9 cm - Chromé brillant  
Alimentateur 230/12V - Classe II IP 44 - 230 V - 2,5 W - 122 lumens - 4100 kelvin. Ce luminaire intègre une source lumineuse réf. LDO9 de classe énergie G

Coloris	Réf.
Chromé brillant	<b>AMIXE</b>



#### Ledy

H 4 x P 11 x L 30 cm - Chromé brillant, blanc ou noir mat  
Classe II IP 44 - 230 V - 4 W - 516 lumens - 4100 kelvin. Ce luminaire intègre une source lumineuse réf. LS\_SHG\_06 de classe énergie D

Coloris	Réf.
Chromé brillant	<b>LEDY30</b>
Blanc mat	<b>LEDYW30</b>
Noir mat	<b>LEDYN30</b>



#### Barrette

H 4 x P 10 x L 40 cm - Chromé brillant, blanc ou noir mat  
230 V - 5,5 W - 650 lumens - Classe II IP 44 - 4100 kelvin. Ce luminaire intègre une source lumineuse réf. LS\_ZZN01 de classe énergie D

Coloris	Réf.
Chromé brillant	<b>AZLED40</b>
Blanc mat	<b>AZLEDW40</b>
Noir mat	<b>AZLEDN40</b>



#### Céleste

H 5 x P 17 x L 50 / 70 cm - Chromé brillant ou noir mat  
L 50 cm : Classe II IP 44 - 230 V - 10 W - 1400 lumens - 3000/3900 kelvin. Ce luminaire intègre une source lumineuse réf. LADY 500 D-M D de classe énergie D  
L 70 cm : Classe II IP 44 - 230 V - 13 W - 1700 lumens - 3000/3900 kelvin. Ce luminaire intègre une source lumineuse réf. LADY 700 D-M D de classe énergie E

Coloris	Largeurs	Réf.
Chromé brillant	L 50 cm	<b>CELED50</b>
Noir mat	L 50 cm	<b>CELEDN50</b>
Chromé brillant	L 70 cm	<b>CELED70</b>
Noir mat	L 70 cm	<b>CELEDN70</b>



#### Ronde

P 3 cm - Ø 7,5 cm - Chromé brillant  
Alimentateur 230/12V - Classe II IP 44 - 5 W - 423 lumens - 4100 kelvin. Ce luminaire intègre une source lumineuse réf. LS\_ATH\_01 de classe énergie F

Coloris	Réf.
Chromé brillant	<b>ACLED</b>

## LES INDISPENSABLES EN ✦

### Pour armoires de toilette et colonnes



**Boîtier prise et interrupteur**  
H 8,5 x P 8,5 x L 16,9 cm  
Classe I IP 23 à installer en position horizontale sous plafond du meuble

*Voir informations complémentaires p. 178*

Réf.
<b>BPISF</b>



**Boîtier 1 prise et 2 prises USB**  
H 6,4 x P 5 x L 14 cm  
Classe I IP 44

*Voir informations complémentaires p. 178*

Réf.
<b>B1P2UF</b>



**Boîtier 2 prises et 2 prises USB**  
H 6,4 x P 5 x L 20 cm  
Classe I IP 44

*Voir informations complémentaires p. 178*

Réf.
<b>B2P2UF</b>



**Miroir grossissant (x3)**  
Ø 15 cm mobile à positionner sur étagère ou à poser

Réf.
<b>MIRGROS</b>

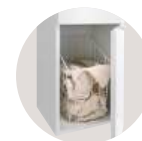

**Panier à linge**  
H 44 x P 30 x L 26 cm  
À poser dans colonnes P 33 / 34 cm

Réf.
<b>CPL35P</b>

## Aménagements modulables et déco

### PIEDS



#### Pieds Carrés

\*Vendu par paire uniquement

Réglables en hauteur de 0 à + 1,5/2 cm  
Section carrée 4 x 4 cm pour pieds H 18, 30, 37 cm  
Section carrée 3 x 3 cm pour pieds H 14 cm  
Section carrée 2,5 x 2,5 cm pour pieds H 7,5, 24 cm  
*Pour choisir la hauteur de pieds, voir informations techniques p. 146 à 159*

#### Chromé brillant

Hauteurs	Réf.
H 7,5 cm	<b>PIMD75VCB</b>
H 14 cm	<b>PCA14CB</b>
H 18 cm	<b>PCA18CB</b>
H 30 cm	<b>PCA30CB</b>
H 37 cm	<b>PCA37CB</b>

#### Inox brossé

Hauteurs	Réf.
H 24 cm	<b>PIMD24VIB</b>

#### Noir mat

Hauteurs	Réf.
H 18 cm	<b>PCA18N</b>
H 30 cm	<b>PCA30N</b>



#### Pieds Compas

\*Vendu par paire uniquement

Chêne massif  
Réglables en hauteur de 0 à + 2 cm  
*Pour choisir la hauteur de pieds, voir informations techniques p. 146 à 159*

Hauteurs	Réf.
H 30 cm	<b>PDBI30</b>



#### Pieds Couture

\*Vendu par paire uniquement

Métal laqué noir grainé  
Réglables en hauteur de 0 à + 1 cm  
*Pour choisir la hauteur de pieds, voir informations techniques p. 146 à 159*

Hauteurs	Réf.
H 18 cm	<b>PPAN18</b>
H 30 cm	<b>PPAN30</b>
H 52 cm	<b>PPAN52</b>

### COMPARTIMENTS DE RANGEMENT

En bambou lamellé et plastique transparent



Casiers H 9 x P 25 cm	
Largeurs	Réf.
L 20 cm	<b>USAC20</b>
L 25 cm	<b>USAC25</b>
L 30 cm	<b>USAC30</b>



Plateaux H 3 x P 25 cm	
Largeurs	Réf.
L 10 cm	<b>USAT10</b>
L 15 cm	<b>USAT15</b>
L 20 cm	<b>USAT20</b>
L 30 cm	<b>USAT30</b>

### ACCESSOIRES MURAUX

À fixer

#### Patères double

H 5 x P 4,1 x L 5 cm - Chromé brillant ou noir mat



Coloris	Réf.
Chromé brillant	<b>PACCB</b>
Noir mat	<b>PACN</b>

#### Support sèche-cheveux

H 18 x P 12 x L 10 cm - Chromé brillant



Réf.
<b>GEHASS30</b>

#### Porte-serviettes CRÉA P 13 cm

Laqué noir grainé - Section carrée 1,6 x 1,6 cm  
L 35,5 cm : à positionner sur meuble ou au mur  
L 60 cm : à positionner au mur uniquement



Largeurs	Réf.
L 35,5 cm	<b>PSC35N</b>
L 60 cm	<b>PSC60N</b>

#### Tablettes murales métal P 13 cm

Laqué noir grainé - Section carrée 1,6 x 1,6 cm  
Cadre métal avec tablette métal  
Ép. 0,2 cm - Ép. totale 1,8 cm



Largeurs	Réf.
L 35,5 cm	<b>TM35N</b>
L 60 cm	<b>TM60N</b>

### AMÉNAGEMENT CONTRE-PORTE

H 6 x P 8 cm



#### Pour meuble porte :

1 barre support à fixer L 25 cm avec bac amovible

#### Pour meuble coulissant :

1 barre support à fixer L 50 cm avec 3 bacs amovibles  
L 25 cm / L 17 cm / L 8 cm

Réf.
<b>CPTE25</b>

Réf.
<b>CPTE50</b>



## NUANCIER Tablettes murales et Assises

### BRILLANT

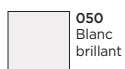

050  
Blanc  
brillant

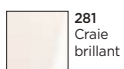

281  
Craie  
brillant

### SATINÉ



109  
Blanc  
satiné

### MAT



204  
Blanc  
ultra mat

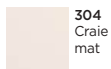

304  
Craie  
mat

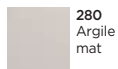

280  
Argile  
mat

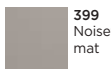

399  
Noisette  
mat

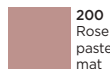

200  
Rose  
pastel  
mat



107  
Terracotta  
mat

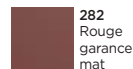

282  
Rouge  
garance  
mat



223  
Sépia  
mat

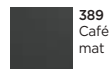

389  
Café  
mat



066  
Vert olive  
mat



713  
Vert aloé  
mat

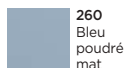

260  
Bleu  
poudré  
mat

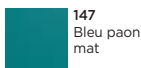

147  
Bleu paon  
mat



064  
Gris  
nuage  
mat



341  
Galet  
mat



396  
Graphite  
mat

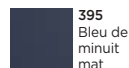

395  
Bleu de  
minuit  
mat

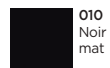

010  
Noir  
mat

### DÉCORS



816\*  
Grès  
blanc  
structuré

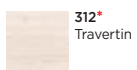

312\*  
Travertin



226  
Chêne du  
désert  
structuré

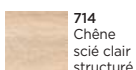

714  
Chêne  
scié clair  
structuré



110  
Chêne  
ambré  
structuré

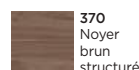

370  
Noyer  
brun  
structuré

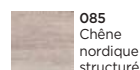

085  
Chêne  
nordique  
structuré



372  
Béton  
clair  
structuré

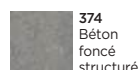

374  
Béton  
foncé  
structuré



378  
Béton  
anthracite  
structuré



773\*  
Ardoise  
gris  
structuré



218\*  
Marbre  
noir

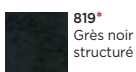

819\*  
Grès noir  
structuré

\* coloris non disponible pour tablettes OBOR, ALCÔVE et niche ALCÔVE

## TABLETTES MURALES

Ép. 1,8 cm - P 13 cm

Pour tablettes murales Obor : chants noir mat

Prévoir 1 paire de supports tablettes (pour L 140 et 160 cm : prévoir 2 paires)

### Tablettes P 13 cm



Largeurs	Réf.
L 30 cm	<b>PDC13013...</b>
L 40 cm	<b>PDC14013...</b>
L 50 cm	<b>PDC15013...</b>
L 60 cm	<b>PDC16013...</b>
L 70 cm	<b>PDC17013...</b>
L 80 cm	<b>PDC18013...</b>
L 90 cm	<b>PDC19013...</b>
L 100 cm	<b>PDC110013...</b>
L 105 cm	<b>PDC110513...</b>
L 120 cm	<b>PDC112013...</b>
L 140 cm	<b>PDC114013...</b>
L 160 cm	<b>PDC116013...</b>

### Tablettes Obor P 13 cm



Largeurs	Réf.
L 30 cm	<b>PDCN3013...</b>
L 40 cm	<b>PDCN4013...</b>
L 50 cm	<b>PDCN5013...</b>
L 60 cm	<b>PDCN6013...</b>
L 70 cm	<b>PDCN7013...</b>
L 80 cm	<b>PDCN8013...</b>
L 90 cm	<b>PDCN9013...</b>
L 100 cm	<b>PDCN10013...</b>
L 105 cm	<b>PDCN10513...</b>
L 120 cm	<b>PDCN12013...</b>
L 140 cm	<b>PDCN14013...</b>
L 160 cm	<b>PDCN16013...</b>

## SUPPORTS CARRÉS POUR TABLETTES MURALES

\*Vendus par paire uniquement  
Dimensions : H 6 x L 3 cm



Coloris	Réf.
Chromé brillant	<b>SECC618</b>
Noir mat	<b>SECC618N</b>
Blanc mat	<b>SECC618W</b>

## ASSISES



H 49 x P 33 x L 40,5 cm  
Structure métal laqué blanche ou noire  
et dessus mélaminé  
Coloris dessus, voir nuancier ci-dessus.  
Livré avec 4 patins

Coloris	Réf.
Blanc	<b>ASSISERW...</b>
Noir	<b>ASSISERN...</b>

## Habillage de baignoire

### Habillages de baignoire

Disponibles pour toutes ces lignes.



Façade et retour épaisseur 1,8 cm et hauteur 55 cm.  
Mise à niveau par vérins réglables en hauteur de 1 à 2 cm.

Équipé d'un système de clipsage permettant un démontage instantané, très pratique pour l'accès à la partie technique sous la baignoire.



### NUANCIER Décors verni brillant et mat



Façades	Réf.
L 150 cm	<b>EPBFMV150...</b>
L 160 cm	<b>EPBFMV160...</b>
L 170 cm	<b>EPBFMV170...</b>
L 180 cm	<b>EPBFMV180...</b>

Retours	Réf.
L 70 cm	<b>EPBRMV70...</b>
L 75 cm	<b>EPBRMV75...</b>
L 80 cm	<b>EPBRMV80...</b>



## NUANCIER Décors brillant

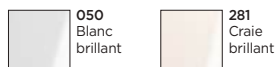

Façades	Réf.
L 150 cm	<b>EPBFMB150...</b>
L 160 cm	<b>EPBFMB160...</b>
L 170 cm	<b>EPBFMB170...</b>
L 180 cm	<b>EPBFMB180...</b>

Retours	Réf.
L 70 cm	<b>EPBRMB70...</b>
L 75 cm	<b>EPBRMB75...</b>
L 80 cm	<b>EPBRMB80...</b>



## NUANCIER Décors satiné, mat et structuré

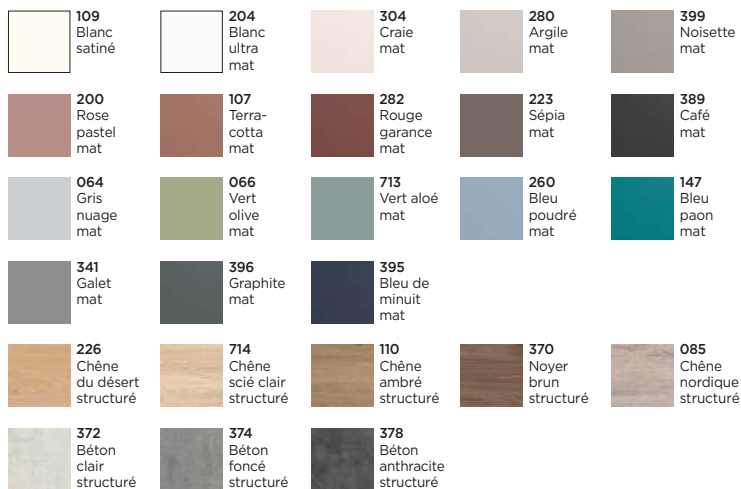

Façades	Réf.
L 150 cm	<b>EPBFME150...</b>
L 160 cm	<b>EPBFME160...</b>
L 170 cm	<b>EPBFME170...</b>
L 180 cm	<b>EPBFME180...</b>

Retours	Réf.
L 70 cm	<b>EPBRME70...</b>
L 75 cm	<b>EPBRME75...</b>
L 80 cm	<b>EPBRME80...</b>



# Les conseils DELPHA

“ Pour mieux vous accompagner, retrouvez les fondamentaux DELPHA pour répondre à toutes vos questions ! ”

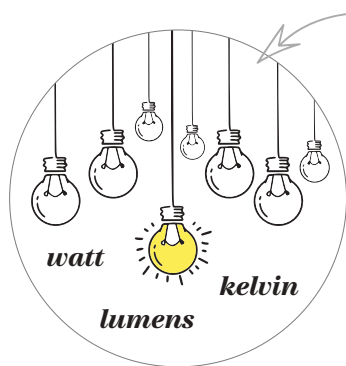

## + D'AIDE À LA POSE



## NOUS SOMMES LÀ POUR VOUS

Vous avez besoin d'informations pour le montage des meubles ?

Découvrez toutes les recommandations de pose avec les schémas techniques de l'ensemble des lignes en p. 146.

## + D'ÉCLAIRAGE !

### PUISSANCE, LUMINOSITÉ, COULEUR, QUE CHOISIR ?

Vous avez déjà entendu ces termes mais vous ne savez pas vraiment ce qui se cache derrière !

Pour ne plus les confondre :

- WATTS > PUISSANCE
- LUMENS > LUMINOSITÉ
- KELVIN > TEMPÉRATURE DE COULEUR

On vous éclaire sur ces termes en p. 178.

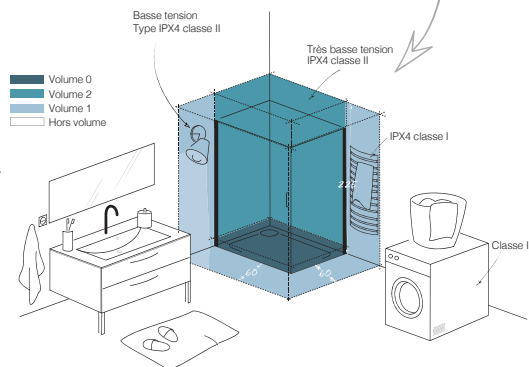

## + D'INFOS

### POUR RESTER DANS LES NORMES !

Vous avez des questions sur les normes électriques dans votre salle de bain ? Trouvez les réponses pour agencer votre espace en p. 178.

+ DE GARANTIES

LA QUALITÉ SANS TRANSIGER



+ DE CONSEILS

UN GUIDE FACILE  
POUR L'ENTRETIEN

Comment nettoyer vos meubles ?  
Tous nos conseils pour les entretenir.

+ D'ENGAGEMENTS!



**DELPHA, UNE ENTREPRISE INSCRITE  
DANS UNE DÉMARCHE DURABLE ET RESPONSABLE**

Vous souhaitez faire des choix engagés, responsables et de qualité ?  
Delpha vous assure un achat certifié pour son engagement dans la protection  
de l'environnement tout en assurant une qualité irréprochable.



Site de production  
Anney,  
Haute-Savoie

INFORMATIONS  
TECHNIQUES

P. 146

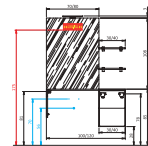

CHIFFRAGE COMPLET  
DES PHOTOS

P. 160

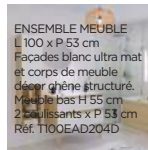

JUSQU'AU BOUT  
DES EXIGENCES

P. 174



CONSEILS  
D'ENTRETIEN

P. 180



GARANTIE  
MEUBLES MONTÉS

P. 180



QUALITÉ  
GARANTIE

P. 1



RESPONSABLE  
PAR NATURE

P. 2



# Informations techniques

## Arrivées / Évacuations d'eau - Connexions électriques - Fixations murales

La tenue des meubles au mur dépend du choix approprié des chevilles selon le type de mur qui est laissé sous la responsabilité de l'installateur.

### MIROIRS & ARMOIRES DE TOILETTE

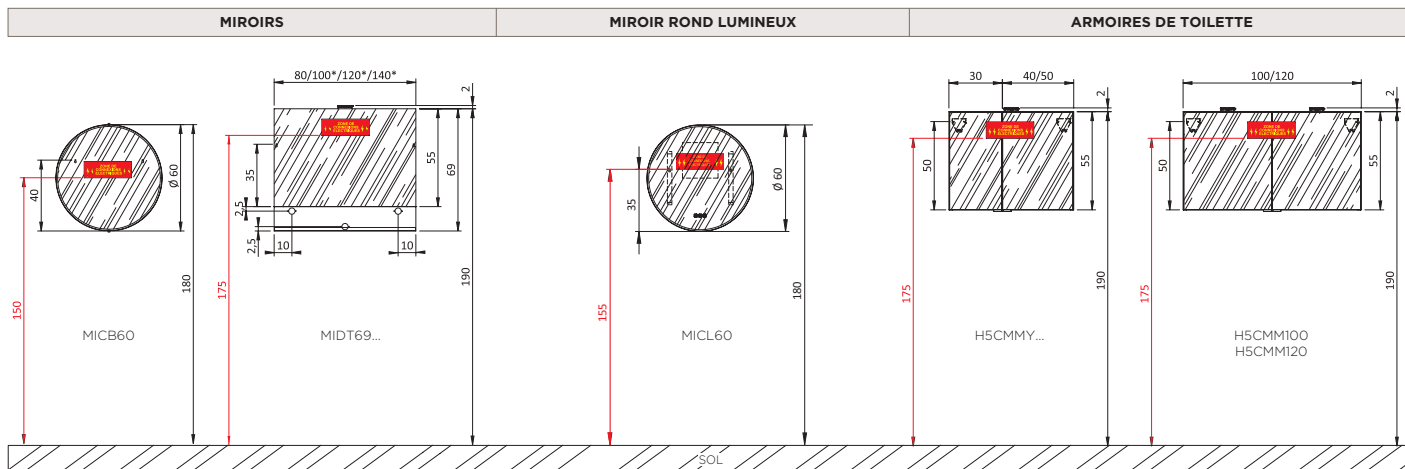

### MEUBLES BAS SOUS VASQUE

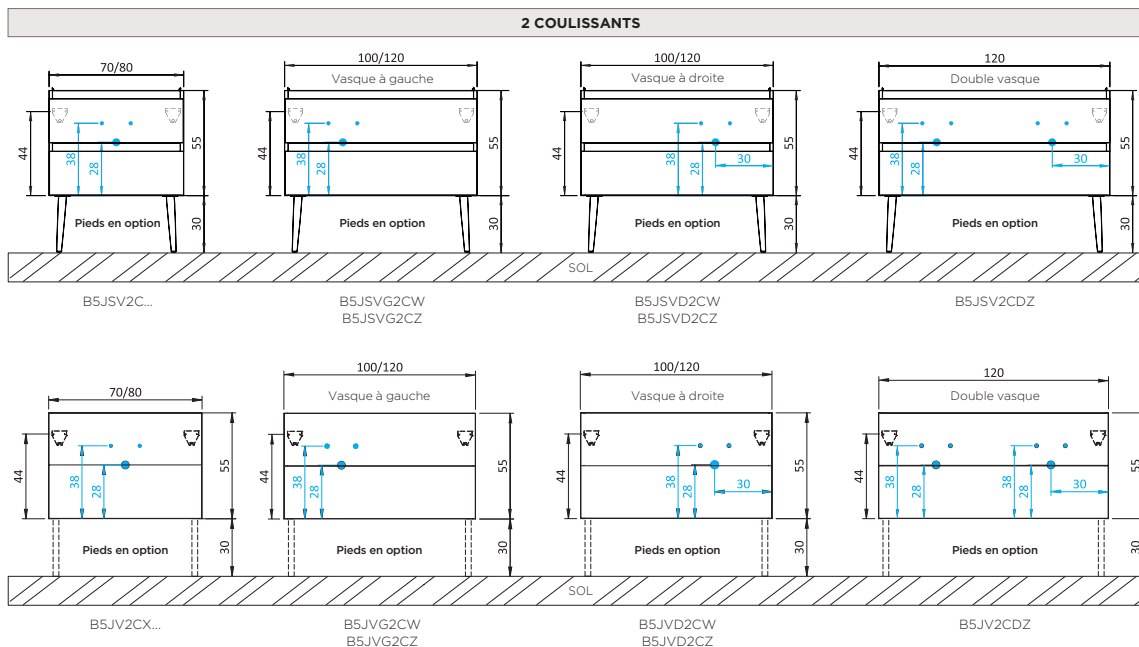



# PLANS DE TOILETTE

## PLAN VASQUE OVALIE

**L 80 cm**

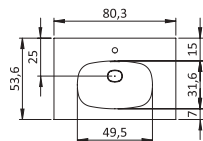

**L 100 cm**

Vasque à gauche

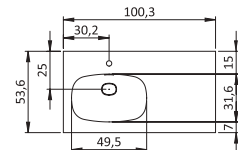

**L 100 cm**

Vasque à droite

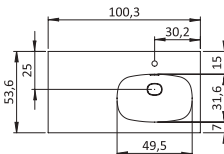

**L 120 cm**

Vasque à gauche

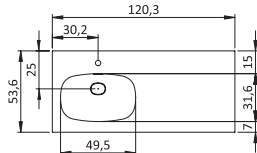

**L 120 cm**

Vasque à droite

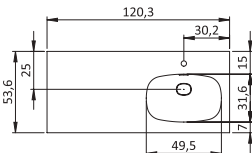

**L 120 cm**

Double vasque

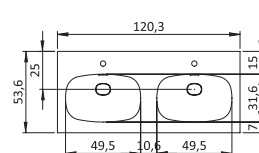

**L 140 cm**

Double vasque

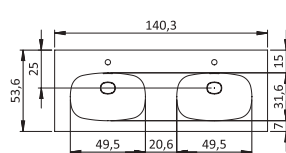

## PLAN VASQUE CÉRAMLIGNE XL

**L 80 cm**

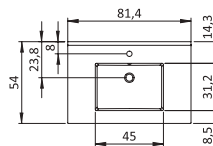

**L 100 cm**

Vasque à gauche

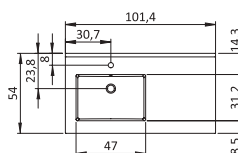

**L 100 cm**

Vasque à droite

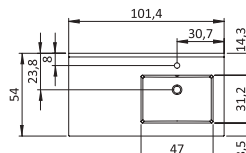

**L 120 cm**

Vasque à gauche

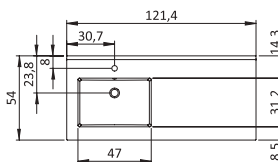

**L 120 cm**

Vasque à droite

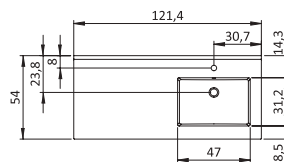

**L 120 cm**

Double vasque

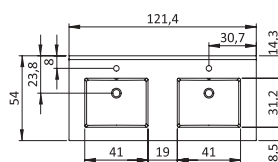

**L 140 cm**

Double vasque

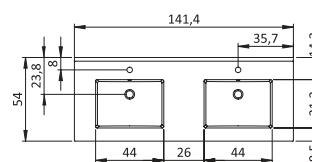

## VASQUE À POSER BOLIA

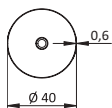

## Informations techniques

### Arrivées / Évacuations d'eau - Connexions électriques - Fixations murales

La tenue des meubles au mur dépend du choix approprié des chevilles selon le type de mur qui est laissé sous la responsabilité de l'installateur.



## MIROIRS & ARMOIRES DE TOILETTE

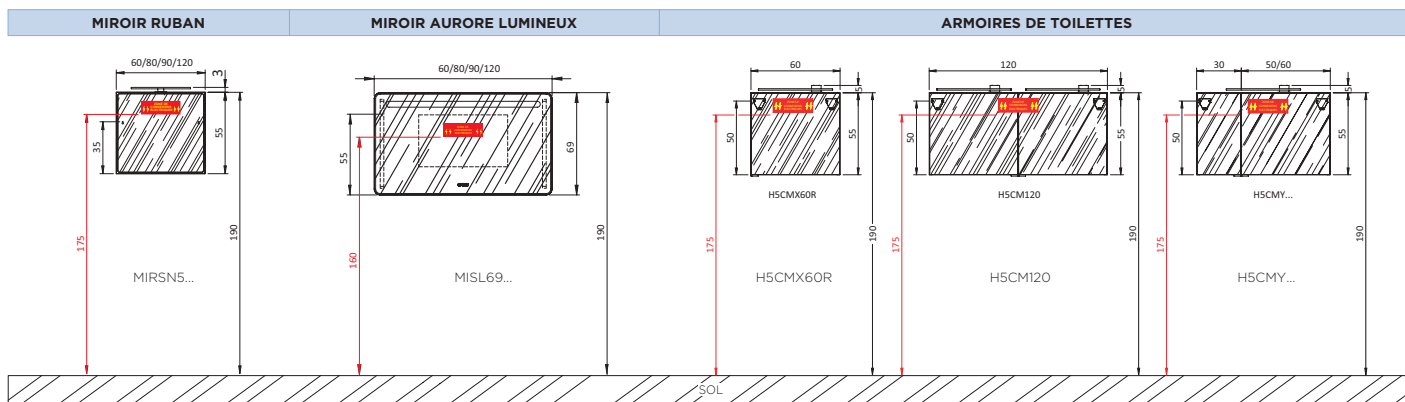

## MEUBLES BAS SOUS VASQUE

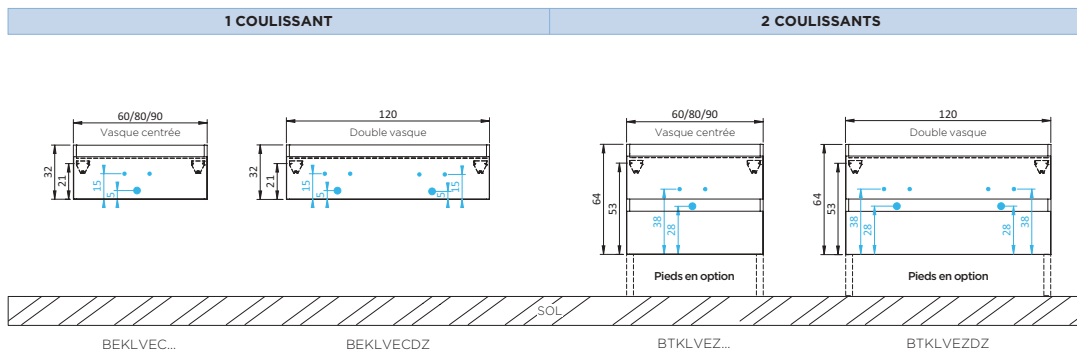

## COLONNE

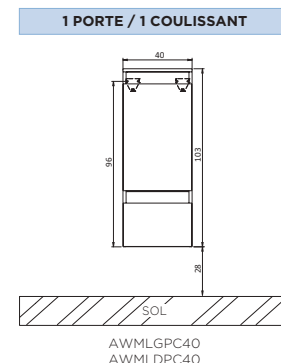

## PLANS DE TOILETTE

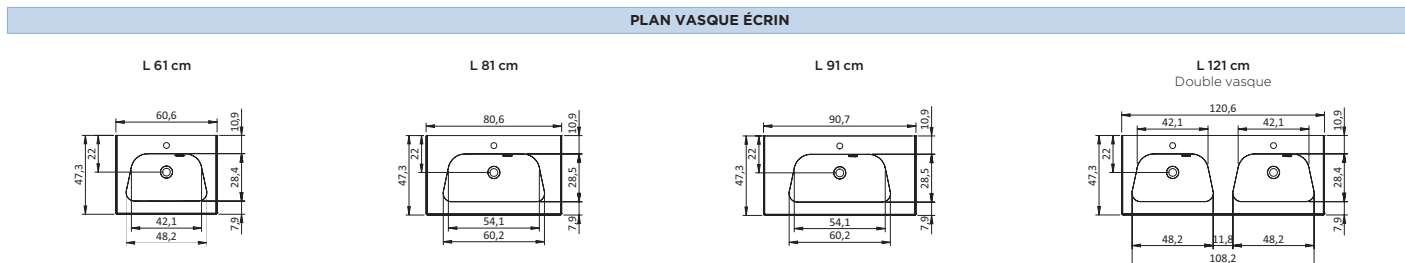

## MIROIR, MIROIR LUMINEUX & ARMOIRES DE TOILETTE

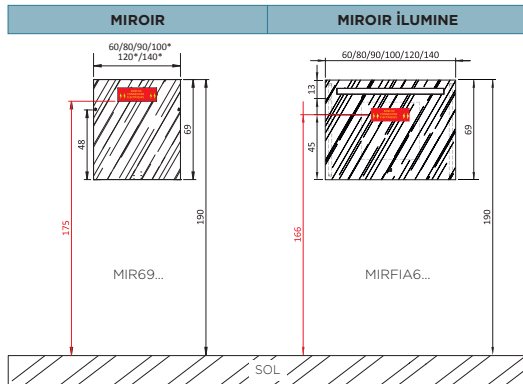

\* L 100 / 120 / 140 cm double vasque : 2 appliques

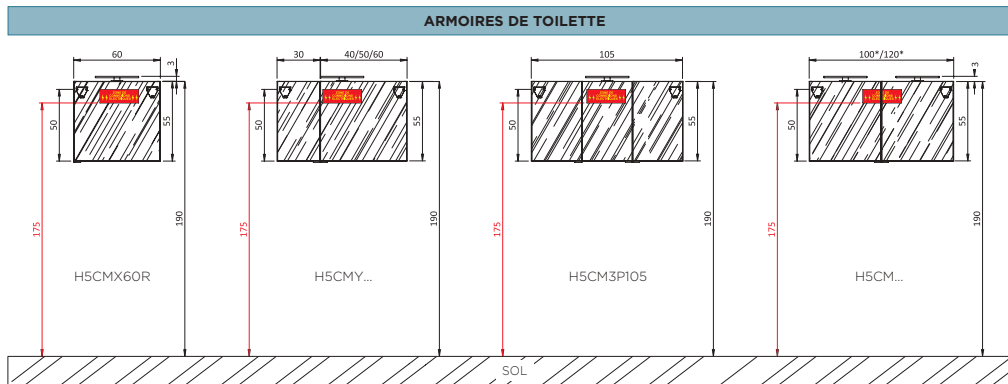

\* L 100 / 120 / 140 cm double vasque : 2 appliques

## MEUBLES BAS SOUS VASQUE

### 1 COULISSANT

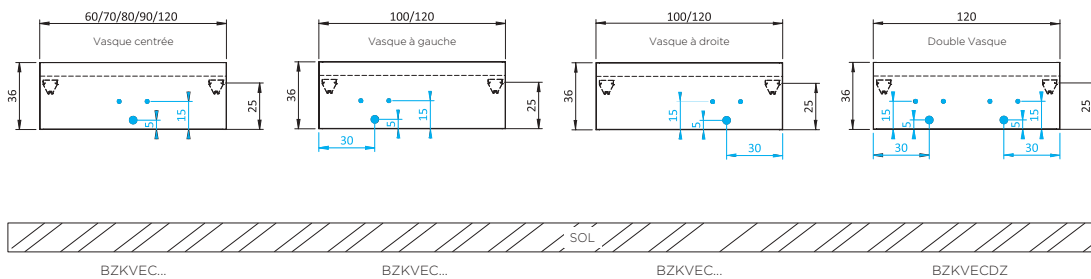

Retrouvez tous nos conseils de pose, sous forme de reportage photos, sur le site internet Delpha : Rubrique Espace Pro / Conseils de pose.

## Informations techniques

### Arrivées / Évacuations d'eau - Connexions électriques - Fixations murales

La tenue des meubles au mur dépend du choix approprié des chevilles selon le type de mur qui est laissé sous la responsabilité de l'installateur.

## MEUBLES BAS SOUS VASQUE

### 2 COULISSANTS

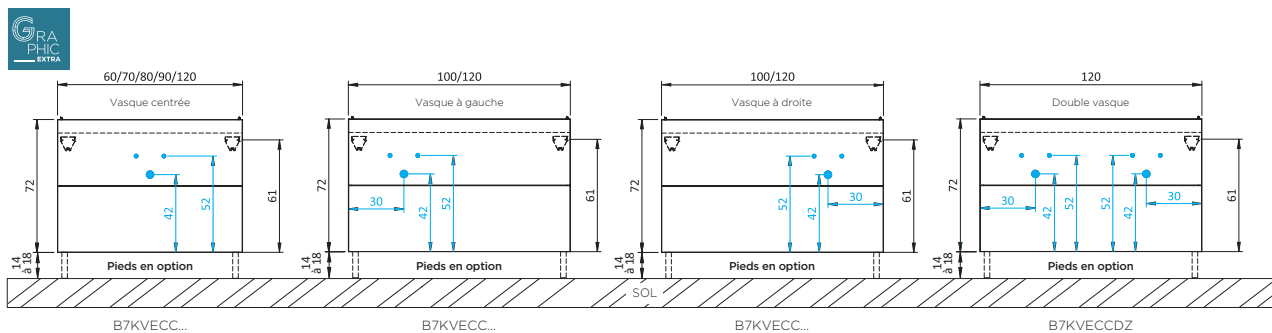
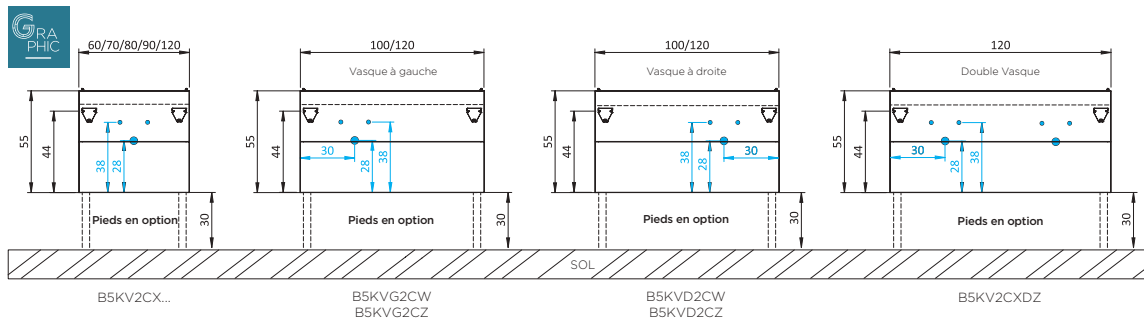

### 2 COULISSANTS / 1 TIROIR

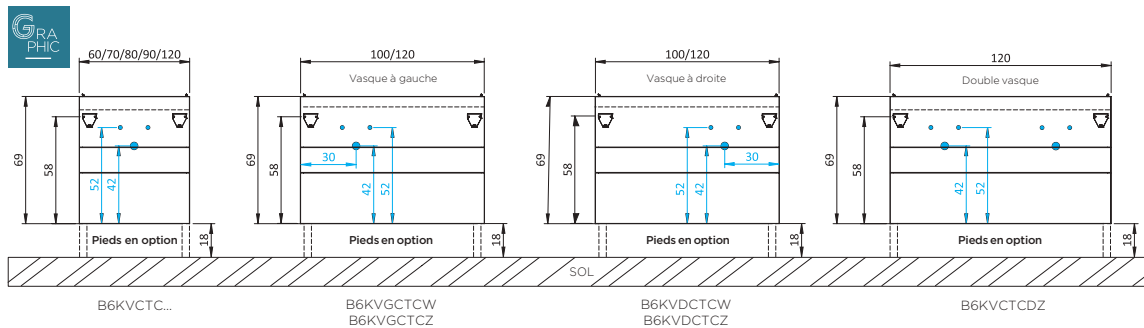

# PLANS DE TOILETTE

## PLAN VASQUE MOULÉ

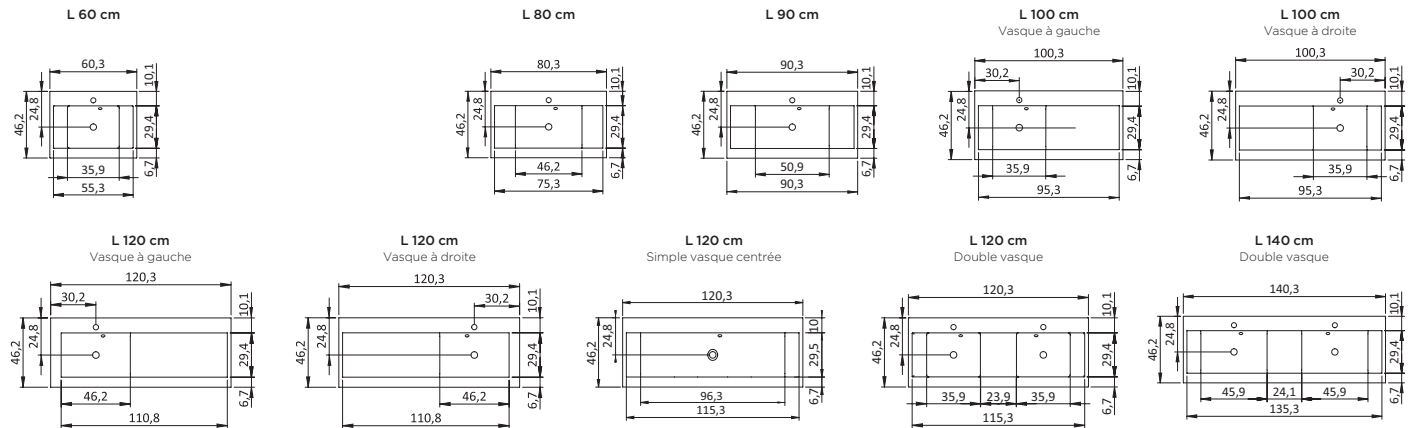

## PLAN VASQUE CÉRAMLIGNE

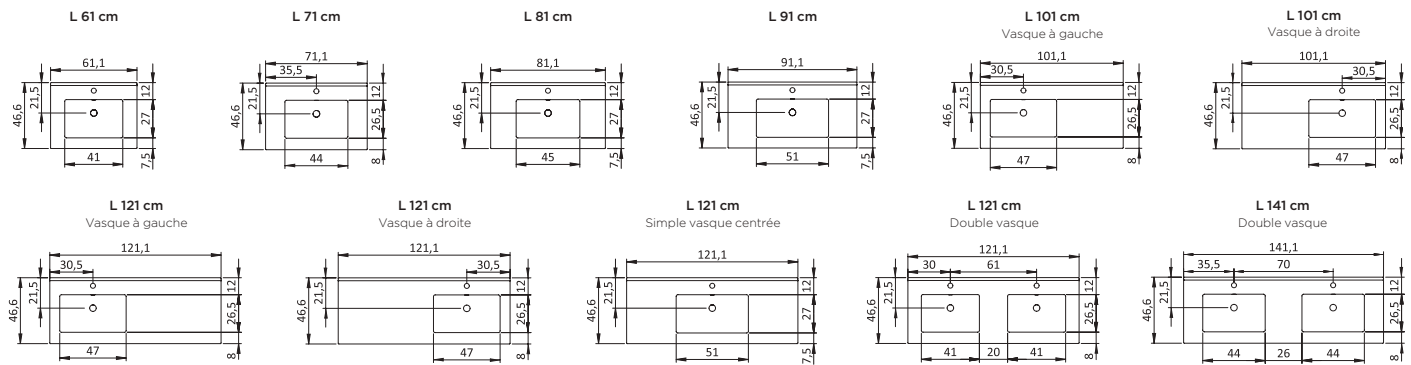

## PLAN VASQUE CÉRAMIQUE

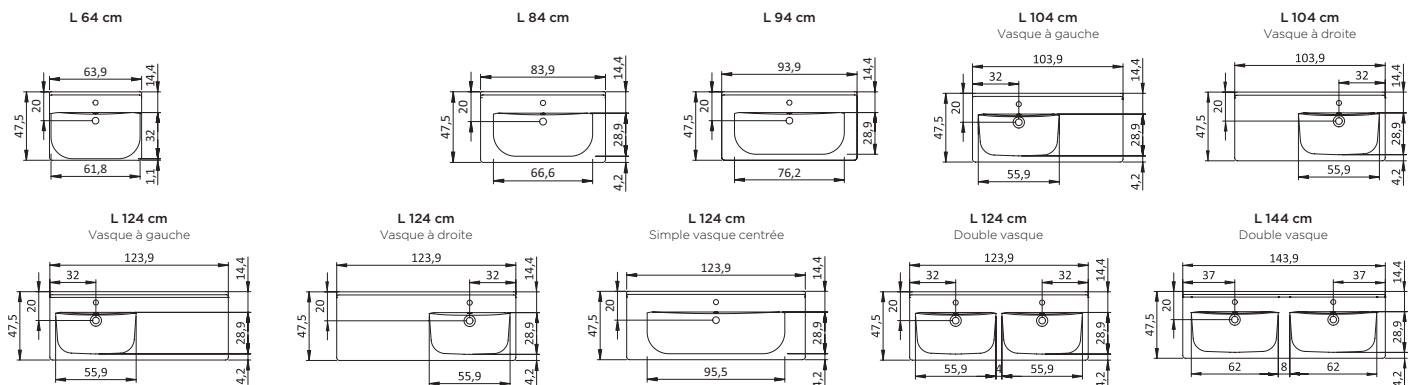

# Informations techniques

## Arrivées / Évacuations d'eau - Connexions électriques - Fixations murales

La tenue des meubles au mur dépend du choix approprié des chevilles selon le type de mur qui est laissé sous la responsabilité de l'installateur.

### MIROIR & ARMOIRES DE TOILETTE

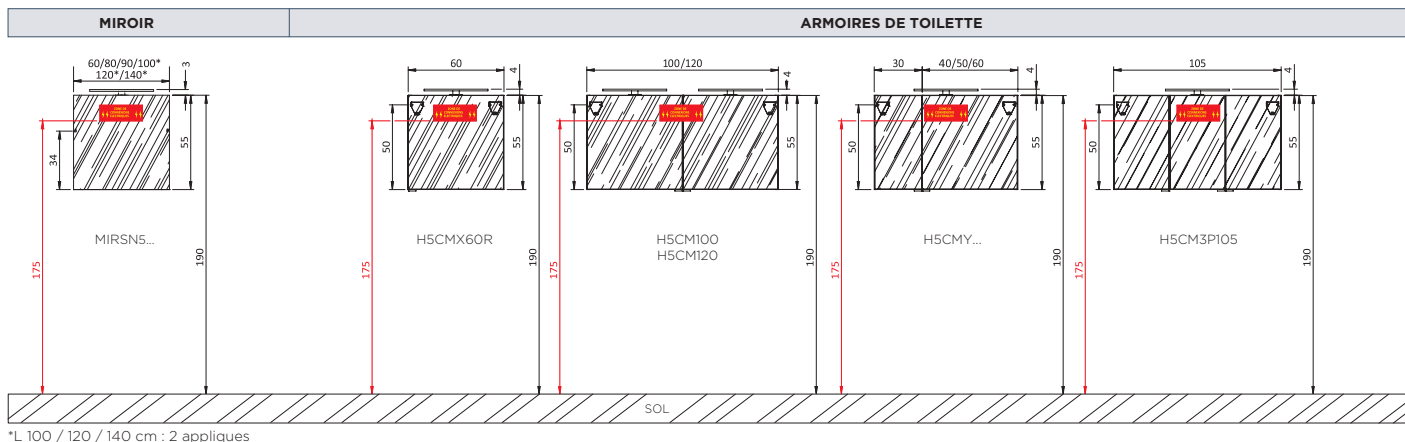

### MEUBLES BAS SOUS VASQUE

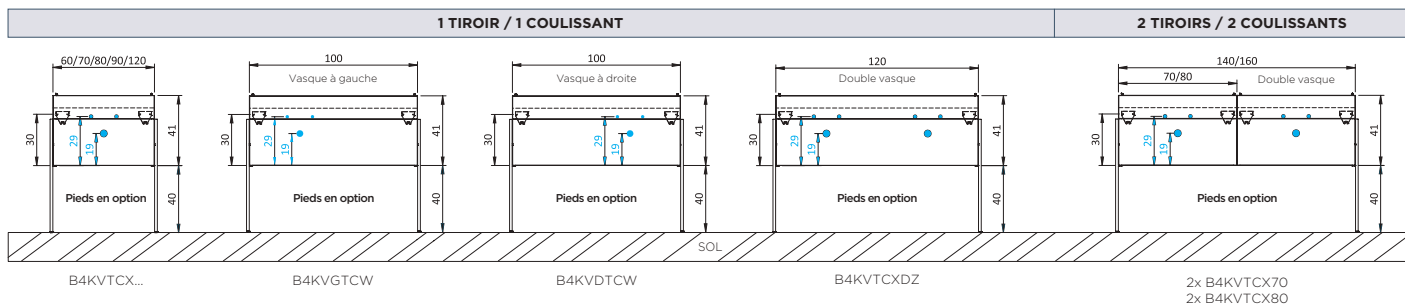

### COMMUNE

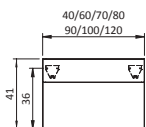

B4KTC40  
B4KTCX...



# PLANS DE TOILETTE

## PLAN VASQUE MALO

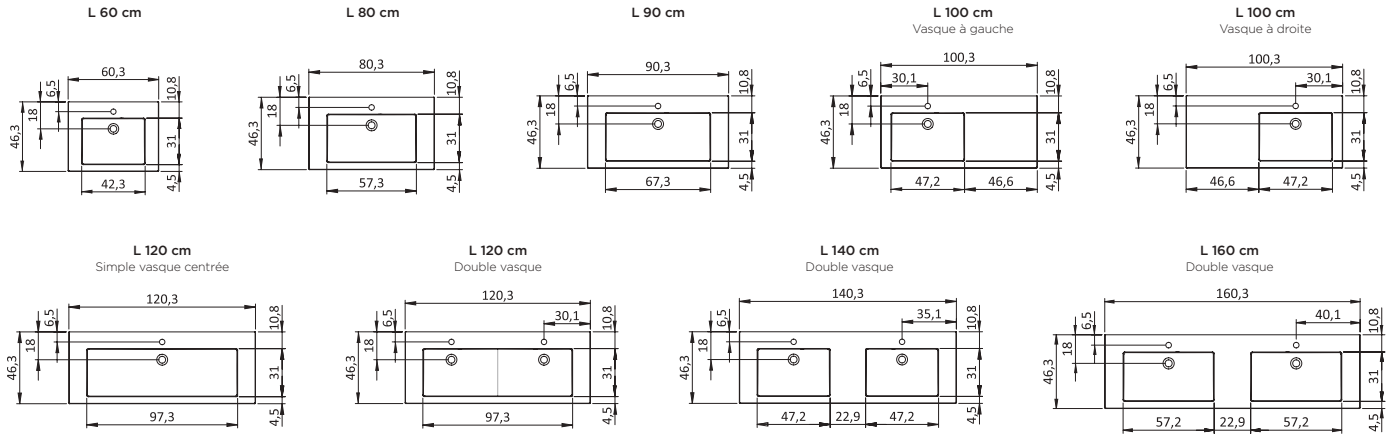

## VASQUE À POSER SOURCE

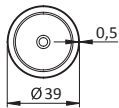

# Informations techniques

## Arrivées / Évacuations d'eau - Connexions électriques - Fixations murales

La tenue des meubles au mur dépend du choix approprié des chevilles selon le type de mur qui est laissé sous la responsabilité de l'installateur.

### MIROIR & ARMOIRES DE TOILETTE

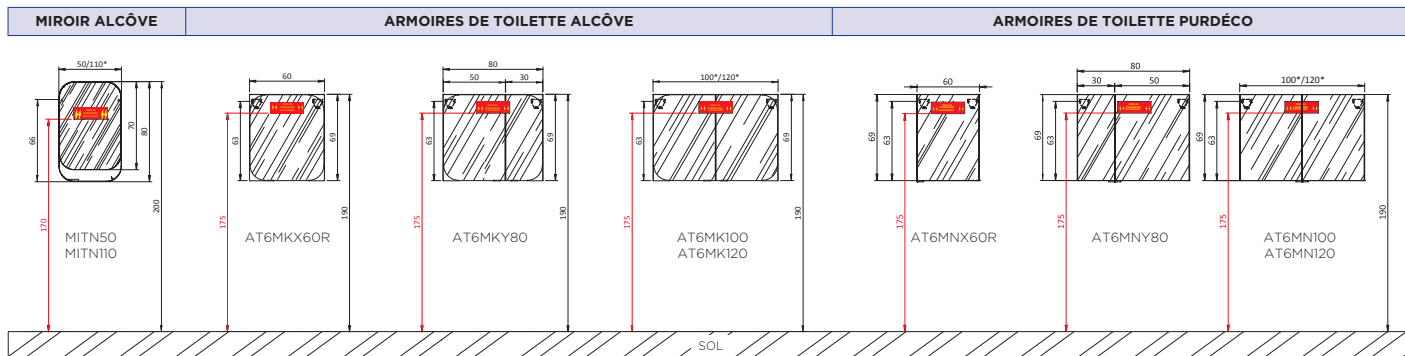

\* L 110 / 100 / 120 cm : 2 appliques

### MEUBLES BAS SOUS VASQUE & COMMODES

#### 1 COULISSANT

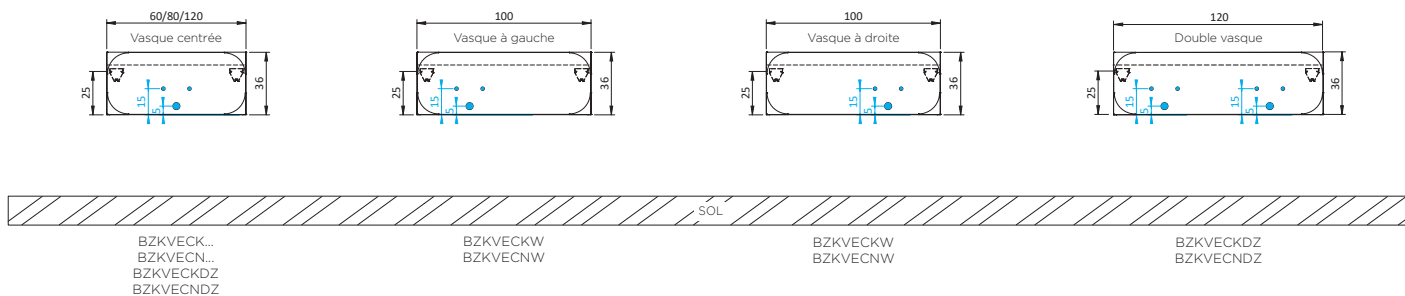

#### 2 COULISSANTS

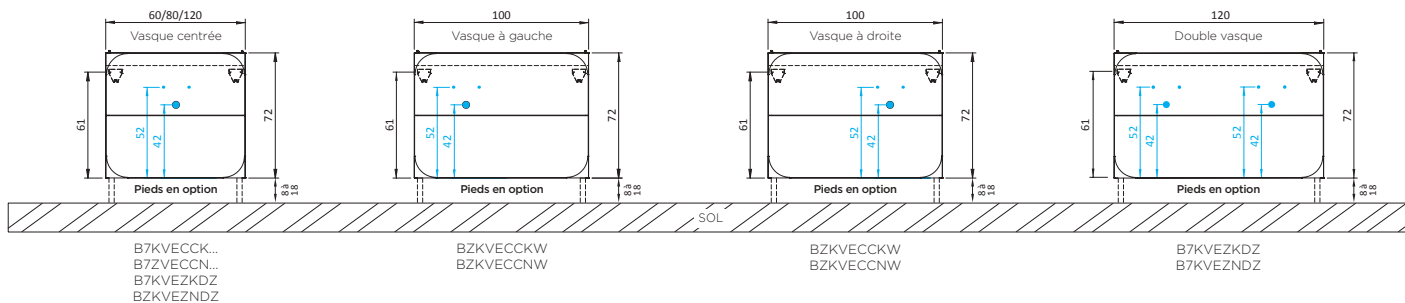

## COLONNES AVEC ANGLES, TABLETTE & NICHE

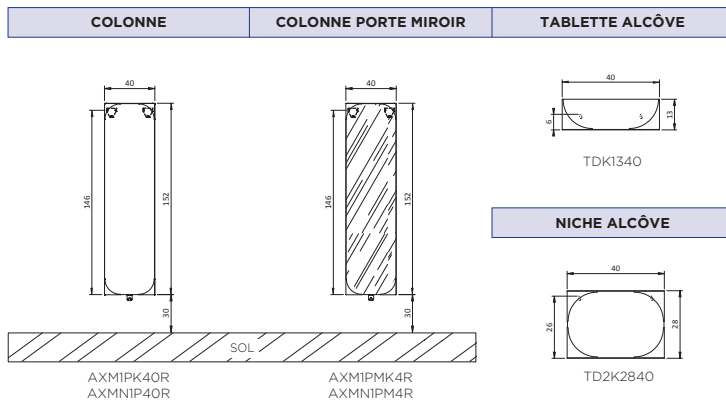

## PLANS DE TOILETTE

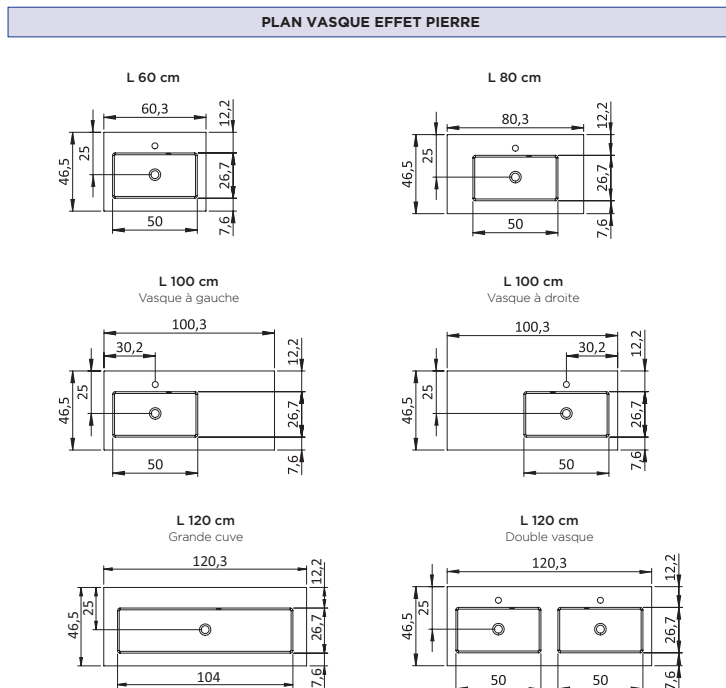

## MIROIR & ARMOIRE DE TOILETTE

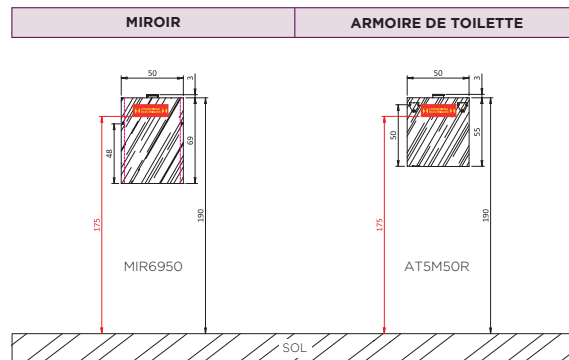

## MEUBLES BAS SOUS VASQUE

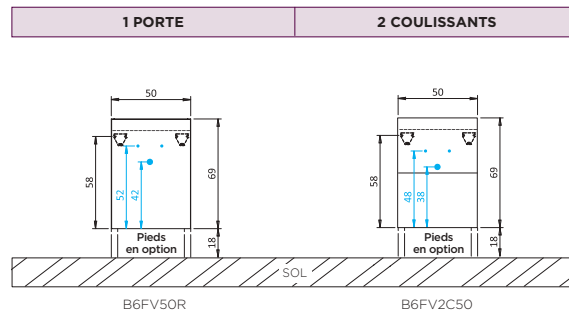

## PLAN DE TOILETTE

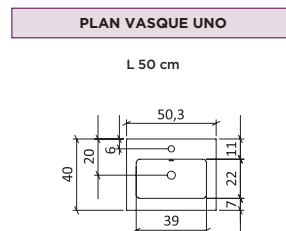

# Informations techniques

## Arrivées / Évacuations d'eau - Connexions électriques - Fixations murales

La tenue des meubles au mur dépend du choix approprié des chevilles selon le type de mur qui est laissé sous la responsabilité de l'installateur.

### MIROIRS & ARMOIRES DE TOILETTE

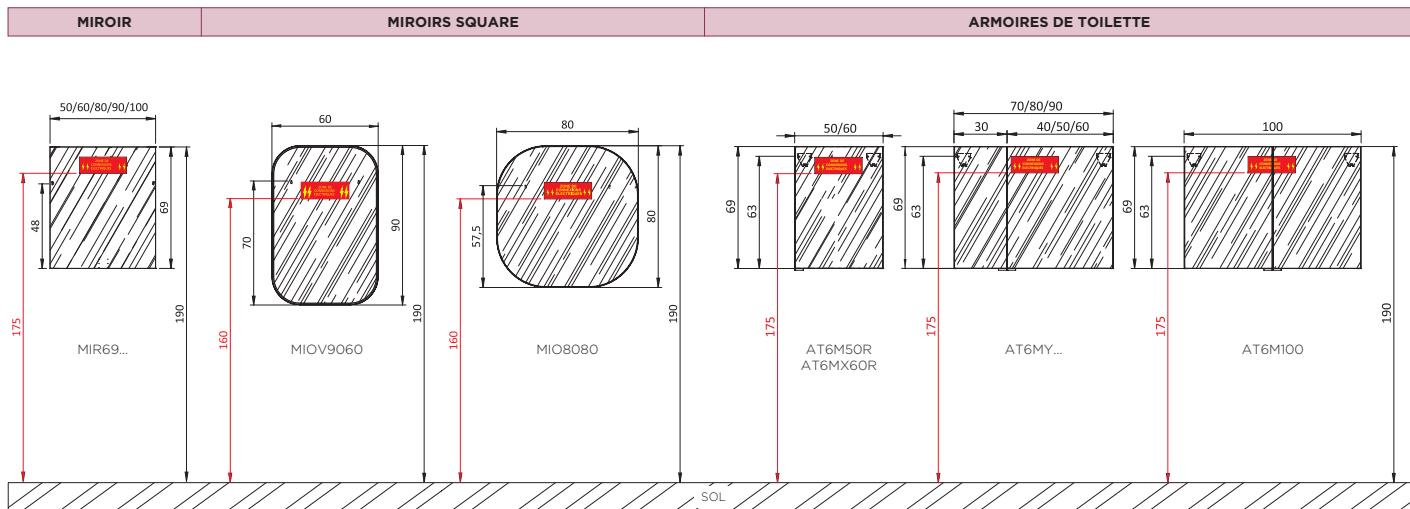

### MEUBLES BAS SOUS VASQUE

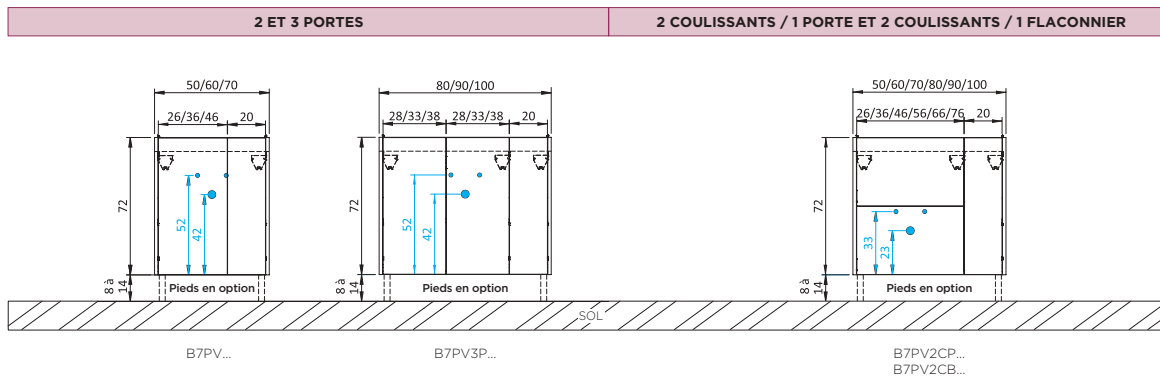

## PLANS DE TOILETTE

### PLAN VASQUE OPTIMISE

**L 50 cm**  
Réversible à la pose

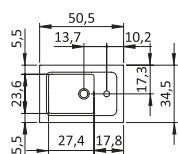

**L 60 cm**  
Réversible à la pose

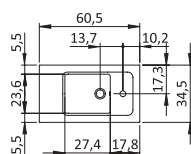

**L 70 cm**  
Réversible à la pose

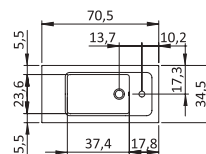

**L 80 cm**  
Réversible à la pose

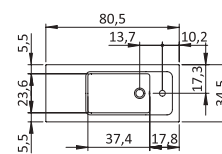

**L 90 cm**  
Réversible à la pose

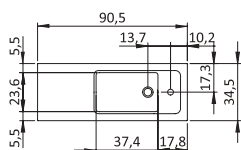

**L 100 cm**  
Réversible à la pose

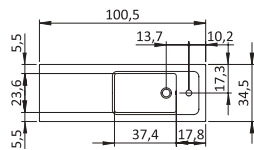

### PLAN VASQUE KULTE

**L 50 cm**

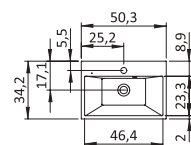

**L 60 cm**

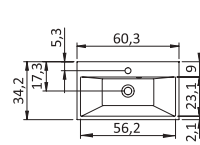

**L 70 cm**

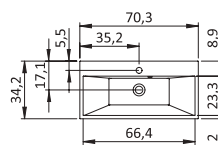

**L 80 cm**

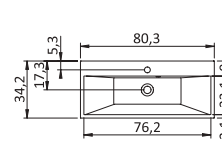

**L 90 cm**

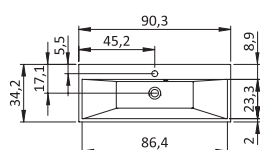

**L 100 cm**

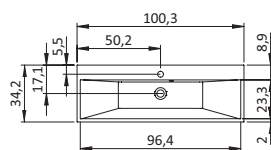

## Informations techniques

### Arrivées / Évacuations d'eau - Connexions électriques - Fixations murales

La tenue des meubles au mur dépend du choix approprié des chevilles selon le type de mur qui est laissé sous la responsabilité de l'installateur.



## MIROIR, MEUBLE BAS & PLANS DE TOILETTE

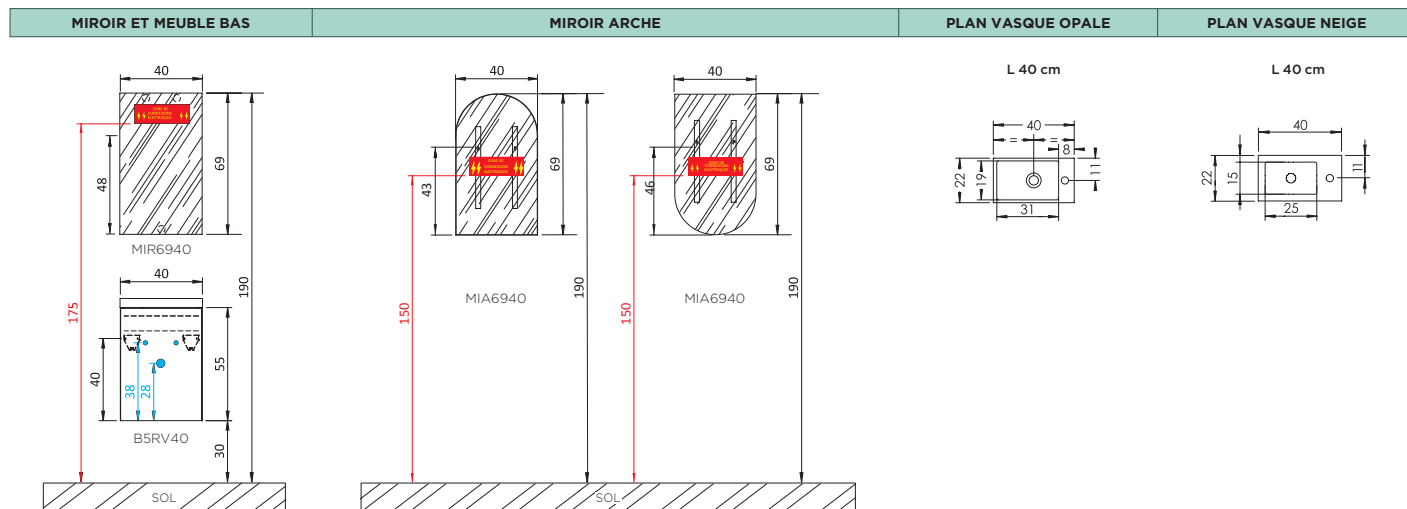

## MIROIRS, MEUBLE BAS, COLONNE & VASQUE RECTANGULAIRE

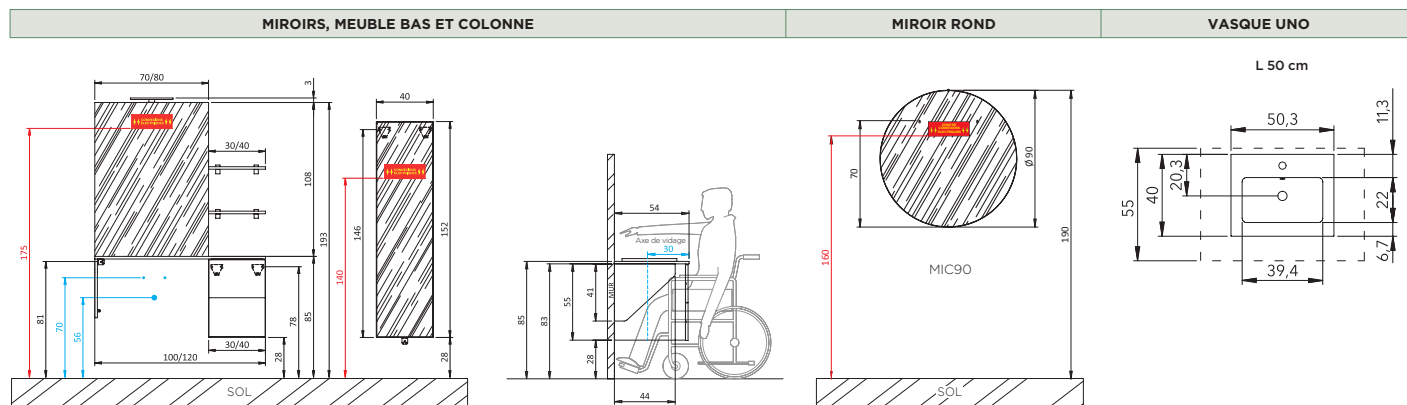



## COLONNES & MEUBLES HAUTS

### MEUBLES HAUTS

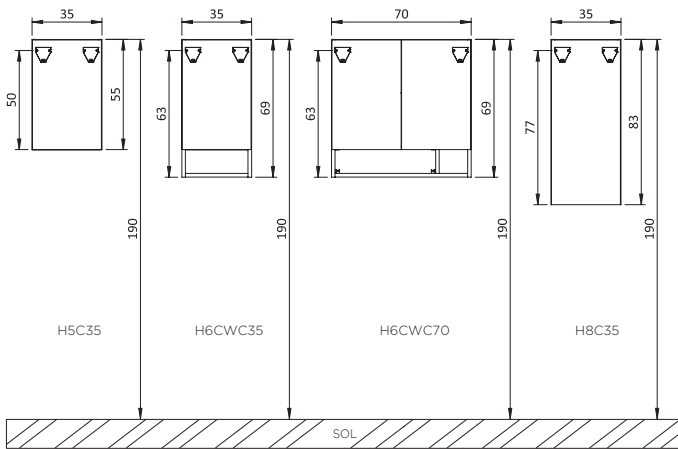

### COLONNES H 124 cm

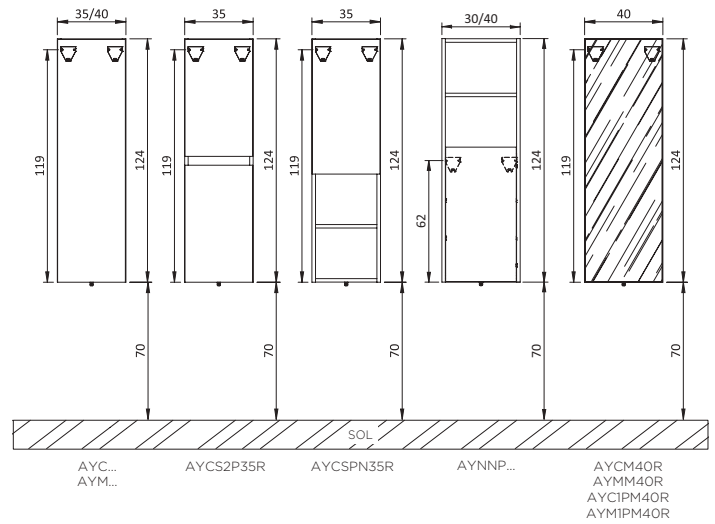

### COLONNES H 152 cm

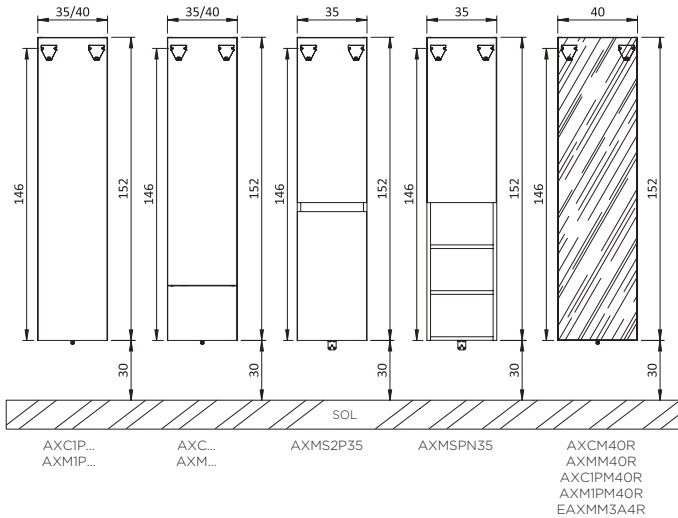

### COLONNES H 166 cm

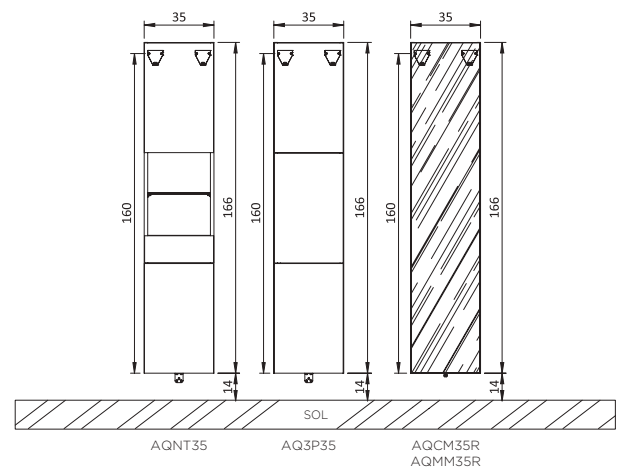

## Descriptifs et chiffrages des photos du catalogue

Afin de faciliter le choix de votre meuble de salles de bains, nous avons chiffré les **64 photos du catalogue**.



INTUITIVE | P. 9

Façades MINIMAL blanc ultra mat et corps de meuble chêne du désert structuré, bandeau incliné pour prise de main

### Implantation meuble vasque 100 cm - vasque à droite

Bas sous vasque 2 coulissants Minimal blanc ultra mat et corps chêne du désert structuré H 55 x P 53 x L 100 cm

Réf. **B5JSVD2CW204D**

Plan Ovalie vasque à droite blanc brillant Ép. 1,5 x P 54 x L 100 cm

Réf. **AHMOD1001**

Miroir Rond contour sablé Ø 60 cm

Réf. **MICB60**

Applique led Ronde chromé brillant Ø 7,5 cm

Réf. **ACLED**

### Aménagements complémentaires

Paire de pieds Compas H 30 cm

Réf. **PDBI30**

Colonne semi-ouverte 1 porte/1 niche Minimal blanc ultra mat et corps chêne du désert structuré H 152 x P 34 x L 35 cm

Réf. **AXMSPN35R204D**

Habillage de baignoire chêne du désert structuré

Ép. 1,8 x H 55 x L 180 cm

Réf. **EPBFME180226**

Applique led Ronde chromé brillant Ø 7,5 cm

Réf. **ACLED**

### Aménagements complémentaires

Colonne semi-ouverte 1 porte/1 niche Minimal chêne du désert structuré H 124 x P 17 x L 35 cm

Réf. **AYCSPN35R226T**

Assise structure métal laqué noir et dessus chêne du désert structuré H 49 x P 33 x L 40,5 cm

Réf. **ASSISERN226**



INTUITIVE | P. 11

Façades MINIMAL terracotta mat et corps de meuble chêne du désert structuré, bandeau incliné pour prise de main

### Implantation meuble vasque 100 cm - vasque à droite

Bas sous vasque 2 coulissants Minimal terracotta mat et corps chêne du désert structuré H 55 x P 53 x L 100 cm

Réf. **B5JSVD2CW107D**

Plan stratifié chêne du désert structuré Ép. 1,8 x P 54 x L 100 cm

Réf. **P2C154100227**

Vasque céramique Bolia nature mat H 14,5 x Ø 40 cm

Réf. **AHAU06**

Miroir Rond contour sablé Ø 60 cm

Réf. **MICB60**

Applique led Ronde chromé brillant Ø 7,5 cm

Réf. **ACLED**

### Aménagements complémentaires

2 tablettes murales terracotta mat Ép. 1,8 x P 13 x L 40 cm

Réf. **PDC14013107** (l'unité)

2 paires de supports pour tablette chromé brillant H 6 x L 3 cm

Réf. **SECC618** (la paire)

Paire de pieds Compas H 30 cm

Réf. **PDBI30**

Colonne 2 portes Minimal terracotta mat et corps chêne du désert structuré H 152 x P 34 x L 35 cm

Réf. **AXMS2P35R107D**

Habillage de baignoire chêne du désert structuré

Ép. 1,8 x H 55 x L 180 cm

Réf. **EPBFME180226**



INTUITIVE | P. 10

Façades MINIMAL bleu de nuit mat et corps de meuble chêne du désert structuré, bandeau incliné pour prise de main

### Implantation meuble vasque 81 cm - simple vasque

Bas sous vasque 2 coulissants Minimal bleu de nuit mat et corps chêne du désert structuré H 55 x P 53 x L 80 cm

Réf. **B5JSV2C80395D**

Plan CéramLigne XL blanc brillant Ép. 1,7 x P 54 x L 81 cm

Réf. **AHRI8C01**

Miroir Cap avec tablette chêne du désert structuré

H 69 x P 14 x L 80 cm

Réf. **MIDT698048**

Applique led Bois chêne naturel L 8 cm

Réf. **APBLED**

### Aménagements complémentaires

Paire de pieds Compas H 30 cm

Réf. **PDBI30**

Colonne semi-ouverte 1 porte/1 niche Minimal bleu de nuit mat et corps chêne du désert structuré H 152 x P 34 x L 35 cm

Réf. **AXMSPN35R395D**



INTUITIVE | P. 10

Façades CAPTURE noir mat et corps de meuble chêne du désert structuré, poignée intégrée avec prise de main

### Implantation meuble vasque 80 cm - simple vasque

Bas sous vasque 2 coulissants Capture noir mat et corps chêne du désert structuré H 55 x P 53 x L 80 cm

Réf. **B5JV2CX80363D**

Plan Ovalie blanc brillant Ép. 1,5 x P 54 x L 80 cm

Réf. **AHMO8C01**

Miroir Rond contour sablé Ø 60 cm

Réf. **MICB60**



INTUITIVE | P. 12

Façades ALBA et corps de meuble béton clair structuré, poignée Esprit chromé brillant

### Implantation meuble vasque 100 cm - vasque à droite

Bas sous vasque 2 coulissants Alba béton clair structuré  
H 55 x P 53 x L 100 cm  
Réf. **B5JVD2CW372TA**

Plan Ovalie vasque à droite blanc brillant Ép. 1,5 x P 54 x L 100 cm  
Réf. **AHMOD1001**

Miroir Cap avec tablette béton clair structuré  
H 69 x P 14 x L 100 cm  
Réf. **MIDT6910019**

2 appliques led Bois chêne naturel L 8 cm  
Réf. **APBLED** (l'unité)

#### Aménagements complémentaires

Colonne semi-ouverte 1 porte/1 niche Alba béton clair structuré  
H 124 x P 17 x L 35 cm  
Réf. **AYCSPN35R372TA**



Façades ALBA graphite mat et corps de meuble chêne du désert structuré, poignée Esprit chromé brillant

### Implantation meuble vasque 121 cm - vasque à gauche

Bas sous vasque 2 coulissants Alba graphite mat et corps chêne du désert structuré H 55 x P 53 x L 120 cm  
Réf. **B5JVG2CZ396DA**

Plan CéramLigne XL vasque à gauche blanc brillant  
Ép. 1,7 x P 54 x L 121 cm  
Réf. **AHRIG1201**

Miroir Rond lumineux Ø 60 cm  
Réf. **MICL60**

#### Aménagements complémentaires

2 tablettes murales chêne du désert structuré  
Ép. 1,8 x P 13 x L 40 cm  
Réf. **PDC14013226** (l'unité)

2 paires de supports pour tablette chromé brillant H 6 x L 3 cm  
Réf. **SECC618** (la paire)

Paire de pieds Compas H 30 cm  
Réf. **PDBI30**

Colonne 2 portes Alba graphite mat et corps chêne du désert structuré H 124 x P 17 x L 35 cm  
Réf. **AYCS2P35R396DA**

Assise structure métal laqué blanc et dessus chêne du désert structuré H 49 x P 33 x L 40,5 cm  
Réf. **ASSISERW226**

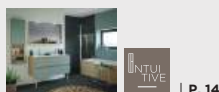

Façades MINIMAL vert aloé mat et corps de meuble chêne du désert structuré, bandeau incliné pour prise de main

### Implantation meuble vasque 120 cm - double vasque

Bas sous vasque 2 coulissants Minimal vert aloé mat et corps chêne du désert structuré H 55 x P 53 x L 120 cm  
Réf. **B5JSV2CDZ713D**

Plan Ovalie double vasque blanc brillant Ép. 1,5 x P 54 x L 120 cm  
Réf. **AHMO12D01**

Miroir Cap avec tablette chêne du désert structuré  
H 69 x P 14 x L 120 cm  
Réf. **MIDT6912048**

2 appliques led Bois chêne naturel L 8 cm  
Réf. **APBLED** (l'unité)

#### Aménagements complémentaires

Paire de pieds Compas H 30 cm  
Réf. **PDBI30**

Colonne semi-ouverte 1 porte/1 niche Minimal vert aloé mat et corps chêne du désert structuré H 124 x P 17 x L 35 cm  
Réf. **AYCSPN35R713D**

Habillage de baignoire chêne du désert structuré  
Ép. 1,8 x H 55 x L 180 cm  
Réf. **EPBFME180226**



Façades MINIMAL blanc ultra mat et corps de meuble chêne du désert structuré, bandeau incliné pour prise de main

### Implantation meuble vasque 141 cm - double vasque

2 bas sous vasque 2 coulissants Minimal blanc ultra mat et corps chêne du désert structuré H 55 x P 53 x L 70 cm  
Réf. **2 x B5JSV2C70204D**

Plan CéramLigne XL double vasque Ép. 1,7 x P 54 x L 141 cm  
Réf. **AHR114D01**

2 armoires de toilette 2 portes miroir Éclat côtés effet miroir  
H 55 x P 16 x L 70 cm  
Réf. **2 x H5CMMY70**

2 appliques led Bois chêne naturel L 8 cm  
Réf. **APBLED** (l'unité)

#### Aménagements complémentaires

Paire de pieds Compas H 30 cm  
Réf. **PDBI30**

Colonne semi-ouverte 1 porte/1 niche Minimal blanc ultra mat et corps chêne du désert structuré H 152 x P 34 x L 35 cm  
Réf. **AXMSPN35R204D**

Habillage de baignoire chêne du désert structuré  
Ép. 1,8 x H 55 x L 180 cm  
Réf. **EPBFME180226**

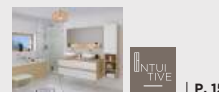

Façades MINIMAL blanc ultra mat et corps de meuble chêne du désert structuré, bandeau incliné pour prise de main

### Implantation meuble vasque 140 cm - double vasque

2 bas sous vasque 2 coulissants Minimal blanc ultra mat et corps chêne du désert structuré H 55 x P 53 x L 70 cm  
Réf. **2 x B5JSV2C70204D**

Plan stratifié chêne du désert structuré Ép. 1,8 x P 54 x L 140 cm  
Réf. **P2CI54140227**

2 vasques céramique Bolia blanc brillant H 14,5 x Ø 40 cm  
Réf. **2 x AHAU01**

Miroir Cap avec tablette chêne du désert structuré  
H 69 x P 14 x L 140 cm  
Réf. **MIDT6914048**

2 appliques led Bois chêne naturel L 8 cm  
Réf. **APBLED** (l'unité)

#### Aménagements complémentaires

Paire de pieds Compas H 30 cm  
Réf. **PDBI30**

Colonne semi-ouverte 1 porte/1 niche Minimal blanc ultra mat et corps chêne du désert structuré H 152 x P 34 x L 35 cm  
Réf. **AXMSPN35R204D**

Habillage de baignoire chêne du désert structuré  
Ép. 1,8 x H 55 x L 180 cm  
Réf. **EPBFME180226**



| P. 25

Façades et corps de meuble craie brillant, poignée Vision métal laqué noir grainé

#### Implantation meuble vasque 91 cm - simple vasque

Bas sous vasque 2 coulissants craie brillant H 64 x P 46 x L 90 cm  
Réf. **BTKLVEZ90281**

Plan Écrin blanc brillant Ép. 1,5 x P 47 x L 91 cm  
Réf. **AHLU9C01**

Miroir Aurore lumineux contour sérigraphié noir H 69 x L 90 cm  
Réf. **MISL6990**

#### Aménagements complémentaires

Colonne 1 porte/1 coulissant craie brillant H 101 x P 34 x L 40 cm  
Réf. **AWMLDPC40281**

Dessus de colonne craie brillant Ép. 1,8 x P 35 x L 40 cm  
Réf. **PDC14035281**

Assise structure métal laqué noire et dessus chêne ambré structuré  
H 49 x P 33 x L 40,5 cm  
Réf. **ASSISERN110**

Habillage de baignoire craie brillant Ép. 1,8 x H 55 x L 170 cm  
Réf. **EPBFMB170281**

Retour habillage de baignoire craie brillant Ép. 1,8 x H 55 x L 80 cm  
Réf. **EPBRMB80281**

#### Aménagements complémentaires

2 tablettes murales travertin Ép. 1,8 x P 13 x L 80 cm  
Réf. **PDC18013312** (l'unité)

2 paires de supports pour tablette noir mat H 6 x L 3 cm  
Réf. **SECC618N** (la paire)

Habillage de baignoire noyer brun structuré  
Ép. 1,8 x H 55 x L 170 cm  
Réf. **EPBFME170370**

Retour habillage de baignoire noyer brun structuré  
Ép. 1,8 x H 55 x L 80 cm  
Réf. **EPBRME80370**



| P. 27

Façades et corps de meuble rouge garance mat, poignée Vision métal laqué noir grainé

#### Implantation meuble vasque 121 cm - double vasque

Bas sous vasque 2 coulissants rouge garance mat  
H 64 x P 46 x L 120 cm  
Réf. **BTKLVEZD2282**

Plan Écrin double vasque blanc brillant Ép. 1,5 x P 47 x L 121 cm  
Réf. **AHLU12D01**

Miroir Ruban contour sérigraphié noir H 55 x L 120 cm  
Réf. **MIRSN5120**

2 appliques led Céleste noir mat L 50 cm  
Réf. **CELEDN50** (l'unité)

#### Aménagements complémentaires

Colonne 1 porte/1 coulissant rouge garance mat  
H 101 x P 34 x L 40 cm  
Réf. **AWMLDPC40282**

Dessus de colonne rouge garance mat Ép. 1,8 x P 35 x L 40 cm  
Réf. **PDC14035282**

Tablette Obor chêne ambré structuré Ép. 1,8 x P 13 x L 120 cm  
Réf. **PDCN12013110**

Paire de supports pour tablette noir mat H 6 x L 3 cm  
Réf. **SECC618N**

Assise structure métal laqué noire et dessus chêne ambré structuré  
H 49 x P 33 x L 40,5 cm  
Réf. **ASSISERN110**

Habillage de baignoire chêne ambré structuré Ép. 1,8 x H 55 x L 170 cm  
Réf. **EPBFME170110**

Retour habillage de baignoire chêne ambré structuré  
Ép. 1,8 x H 55 x L 80 cm  
Réf. **EPBRME80110**



| P. 26

Façades et corps de meuble noyer brun structuré, poignée Vision métal laqué noir grainé

#### Implantation meuble vasque 140 cm - simple vasque

Bas sous vasque 2 coulissants noyer brun structuré  
H 64 x P 46 x L 60 cm  
Réf. **BTKLVEZ60370**

Commode 2 coulissants noyer brun structuré H 64 x P 46 x L 80 cm  
Réf. **BTKLVEZ80370**

Plan stratifié travertin Ép. 1,8 x P 46 x L 140 cm  
Réf. **P2C146140312**

Vasque Source noir mat H 11,5 x Ø 39 cm  
Réf. **AHCO03**

Miroir Aurore lumineux contour sérigraphié noir H 69 x L 60 cm  
Réf. **MISL6960**



| P. 26

Façades et corps de meuble bleu de minuit mat, poignée Vision métal laqué noir grainé

#### Implantation meuble vasque 81 cm - simple vasque

Bas sous vasque 1 coulissant bleu de minuit mat  
H 32 x P 46 x L 80 cm  
Réf. **BEKLVEC80395**

Plan Écrin blanc brillant Ép. 1,5 x P 47 x L 81 cm  
Réf. **AHLU8C01**

Armoire de toilette 2 portes miroir Déco et corps bleu de minuit mat  
H 55 x P 16 x L 80 cm  
Réf. **H5CMY8018**

Applique led Céleste noir mat L 70 cm  
Réf. **CELEDN70**

#### Aménagements complémentaires

Commode 1 coulissant bleu de minuit mat H 32 x P 46 x L 120 cm  
Réf. **BEKLVECDZ395**

Dessus de commode bleu de minuit mat Ép. 1,8 x P 46 x L 120 cm  
Réf. **PDC112046395**

Colonne 1 porte miroir Purdéco et corps bleu de minuit mat  
H 124 x P 18 x L 40 cm  
Réf. **AYCIPM40R18**

Habillage de baignoire chêne ambré structuré  
Ép. 1,8 x H 55 x L 170 cm  
Réf. **EPBFME170110**

Retour habillage de baignoire chêne ambré structuré  
Ép. 1,8 x H 55 x L 80 cm  
Réf. **EPBRME80110**



| P. 35

Façades CAPTURE et corps de meuble blanc brillant, poignée intégrée avec prise de main

#### Implantation meuble vasque 121 cm - simple vasque

Bas sous vasque 2 coulissants Capture blanc brillant  
H 72 x P 46 x L 120 cm  
Réf. **B7KVECCZ525**

Plan CéramLigne vasque centrée blanc brillant  
Ép. 1,7 x P 47 x L 121 cm  
Réf. **AHCE12C01**

Miroir l'illumine antibuée H 69 x L 120 cm avec éclairage led intégré  
Réf. **MIRFIA612**

#### Aménagements complémentaires

Tablette murale blanc brillant Ép. 1,8 x P 13 x L 60 cm  
Réf. **PDC16013050**

Paire de supports pour tablette blanc mat H 6 x L 3 cm  
Réf. **SECC618W**

Colonne 1 porte miroir Purdéco et corps blanc brillant  
H 152 x P 18 x L 40 cm  
Réf. **AXCIPM40R56**

Habillage de baignoire blanc brillant Ép. 1,8 x H 55 x L 170 cm  
Réf. **EPBFMB170050**

Retour habillage de baignoire blanc brillant Ép. 1,8 x H 55 x L 80 cm  
Réf. **EPBRMB80050**

Patère double chromé brillant H 5 x P 4,1 x L 5 cm  
Réf. **PACCB**



Façades MÉLODIE et corps de meuble noisette mat,  
poignée Silia poli brillant

#### Implantation meuble vasque 60 cm - simple vasque

Bas sous vasque 1 coulissant Mélodie noisette mat  
H 36 x P 46 x L 60 cm  
Réf. **BZKVEC60399**

Plan Moulé blanc brillant Ép. 1,8 x P 46 x L 60 cm  
Réf. **FRDM6C01**

Miroir H 69 x L 60 cm  
Réf. **MIR6960**

Applique led Ledy chromé brillant L 30 cm  
Réf. **LEDY30**

#### Aménagements complémentaires

Tablette murale noisette mat Ép. 1,8 x P 13 x L 60 cm  
Réf. **PDC16013399**

Paire de supports pour tablette blanc mat H 6 x L 3 cm  
Réf. **SECC618W**

Colonne 1 porte miroir Purdéco et corps noisette mat  
H 152 x P 18 x L 40 cm  
Réf. **AXCIPM40R43**

Assise structure métal laqué blanc et dessus noisette mat  
H 49 x P 33 x L 40,5 cm  
Réf. **ASSISERW399**

Patère double chromé brillant H 5 x P 4,1 x L 5 cm  
Réf. **PACCB**



Façades MÉLODIE et corps de meuble noisette mat,  
poignée Silia poli brillant

#### Implantation meuble vasque 60 cm - simple vasque

Bas sous vasque 2 coulissants Mélodie noisette mat  
H 72 x P 46 x L 60 cm  
Réf. **B7KVECC60399**

Plan Moulé blanc brillant Ép. 1,8 x P 46 x L 60 cm  
Réf. **FRDM6C01**

Miroir H 69 x L 60 cm  
Réf. **MIR6960**

Applique led Ledy chromé brillant L 30 cm  
Réf. **LEDY30**

#### Aménagements complémentaires

Tablette murale noisette mat Ép. 1,8 x P 13 x L 60 cm  
Réf. **PDC16013399**

Paire de supports pour tablette blanc mat H 6 x L 3 cm  
Réf. **SECC618W**

Colonne 1 porte miroir Purdéco et corps noisette mat  
H 152 x P 18 x L 40 cm  
Réf. **AXCIPM40R43**

Assise structure métal laqué blanc et dessus noisette mat  
H 49 x P 33 x L 40,5 cm  
Réf. **ASSISERW399**

Patère double chromé brillant H 5 x P 4,1 x L 5 cm  
Réf. **PACCB**



Façades MÉLODIE et corps de meuble béton anthracite  
structuré, poignée Silia poli brillant

#### Implantation meuble vasque 61 cm - simple vasque

Bas sous vasque 2 coulissants/1 tiroir Mélodie béton anthracite  
structuré H 69 x P 46 x L 60 cm  
Réf. **B6KVCTC60378**

Plan CéramLigne blanc brillant Ép. 1,7 x P 47 x L 61 cm  
Réf. **AHCE6C01**

Armoire de toilette 1 porte miroir Déco et corps béton anthracite  
structuré H 55 x P 16 x L 60 cm  
Réf. **H5CMX60R35**

Applique led Ledy chromé brillant L 30 cm  
Réf. **LEDY30**

#### Aménagements complémentaires

Colonne 2 portes Mélodie béton anthracite structuré  
H 152 x P 34 x L 35 cm  
Réf. **AXM35(G/D)\*378**



Façades CAPTURE blanc mat et corps de meuble blanc  
satiné, poignée intégrée avec prise de main

#### Implantation meuble vasque 71 cm - simple vasque

Bas sous vasque 2 coulissants Capture blanc mat  
H 55 x P 46 x L 70 cm  
Réf. **B5KV2CX70362**

Plan CéramLigne blanc brillant Ép. 1,7 x P 47 x L 71 cm  
Réf. **AHCE7C01**

Miroir l'illumine antibuée H 69 x L 60 cm avec éclairage led intégré  
Réf. **MIRFIA660**

#### Aménagements complémentaires

Tablette murale métal laqué noir grainé Ép. 1,8 x P 13 x L 35,5 cm  
Réf. **TM35N**

Paire de pieds Carré noir H 30 cm  
Réf. **PCA30N**

Colonne 1 porte Capture blanc mat H 124 x P 34 x L 35 cm  
Réf. **AYM35(G/D)\*362**

Assise structure métal laqué noir et dessus bleu de minuit mat  
H 49 x P 33 x L 40,5 cm  
Réf. **ASSISERN395**



| P. 39

Façades MÉLODIE et corps de meuble béton clair structuré, poignée Silia poli brillant

#### Implantation meuble vasque 71 cm - simple vasque

Bas sous vasque 2 coulissants Mélodie béton clair structuré  
H 72 x P 46 x L 70 cm  
Réf. **B7KVECC70372**

Plan CéramLigne blanc brillant Ép. 1,7 x P 47 x L 71 cm  
Réf. **AHCE7C01**

Miroir H 69 x L 60 cm  
Réf. **MIR6960**

Applique led Céleste chromé brillant L 50 cm  
Réf. **CELED50**

#### Aménagements complémentaires

Tablette murale rose pastel mat Ép. 1,8 x P 13 x L 70 cm  
Réf. **PDC17013200**

Paire de supports pour tablette chromé brillant H 6 x L 3 cm  
Réf. **SECC618**

Commode 1 coulissant Mélodie béton clair structuré  
H 36 x P 46 x L 60 cm  
Réf. **BZKVEC60372**

Dessus de commode béton clair structuré Ép. 1,8 x P 46 x L 60 cm  
Réf. **PDC16046372**

Colonne 1 porte Mélodie rose pastel mat H 124 x P 17 x L 40 cm  
Réf. **AYC40(G/D)\*200**

Assise structure métal laqué blanc et dessus rose pastel mat  
H 49 x P 33 x L 40,5 cm  
Réf. **ASSISERW200**

Patère double chromé brillant H 5 x P 4,1 x L 5 cm  
Réf. **PACCB**

Armoire de toilette 2 portes miroir Déco et corps chêne nordique structuré H 55 x P 16 x L 80 cm  
Réf. **H5CMY8030**

Applique led Ledy chromé brillant L 30 cm  
Réf. **LEDY30**

#### Aménagements complémentaires

Colonne 1 porte miroir Purdéco et corps chêne nordique structuré  
H 124 x P 34 x L 40 cm  
Réf. **AYM1PM40R30**

Assise structure métal laqué blanc et dessus chêne nordique structuré  
H 49 x P 33 x L 40,5 cm  
Réf. **ASSISERW085**

Patère double chromé brillant H 5 x P 4,1 x L 5 cm  
Réf. **PACCB**



| P. 42

Façades MÉLODIE et corps de meuble graphite mat, poignée Silia poli brillant

#### Implantation meuble vasque 90 cm - simple vasque

Bas sous vasque 2 coulissants Mélodie graphite mat  
H 55 x P 46 x L 90 cm  
Réf. **B5KV2CX90396**

Plan Moulé blanc brillant Ép. 1,8 x P 46 x L 90 cm  
Réf. **FRDM9C01**

Armoire de toilette 2 portes miroir Déco et corps graphite mat  
H 55 x P 16 x L 90 cm  
Réf. **H5CMY9042**

Applique led Ledy chromé brillant L 30 cm  
Réf. **LEDY30**

#### Aménagements complémentaires

Tablette murale graphite mat Ép. 1,8 x P 13 x L 90 cm  
Réf. **PDC19013396**

Paire de supports pour tablette chromé brillant H 6 x L 3 cm  
Réf. **SECC618**

2 patères double noir mat H 5 x P 4,1 x L 5 cm  
Réf. **PACN** (l'unité)

Colonne 1 porte miroir double face et corps graphite mat  
H 166 x P 16 x L 35 cm  
Réf. **AQCM35R42**



| P. 41

Façades MÉLODIE gris nuage mat et corps de meuble gris nuage satiné, poignée Silia poli brillant

#### Implantation meuble vasque 84 cm - simple vasque

Bas sous vasque 2 coulissants/1 tiroir Mélodie gris nuage mat  
H 69 x P 46 x L 80 cm  
Réf. **B6KVCTC80064**

Plan Céramique blanc brillant Ép. 2 x P 48 x L 84 cm  
Réf. **AHCB8C01**

Miroir H 69 x L 80 cm  
Réf. **MIR6980**

Applique led Ledy chromé brillant L 30 cm  
Réf. **LEDY30**

#### Aménagements complémentaires

Tablette murale gris nuage mat Ép. 1,8 x P 13 x L 80 cm  
Réf. **PDC18013064**

Paire de supports pour tablette chromé brillant H 6 x L 3 cm  
Réf. **SECC618**

Colonne 1 porte miroir double face et corps gris nuage satiné  
H 166 x P 33 x L 35 cm  
Réf. **AQMM35R06**

Assise structure métal laqué blanc et dessus gris nuage mat  
H 49 x P 33 x L 40,5 cm  
Réf. **ASSISERW064**

Habillage de baignoire gris nuage mat Ép. 1,8 x H 55 x L 180 cm  
Réf. **EPBFME180064**

Patère double chromé brillant H 5 x P 4,1 x L 5 cm  
Réf. **PACCB**



| P. 40

Façades MÉLODIE et corps de meuble chêne nordique structuré, poignée Silia poli brillant

#### Implantation meuble vasque 81 cm - simple vasque

Bas sous vasque 1 coulissant Mélodie chêne nordique structuré  
H 36 x P 46 x L 80 cm  
Réf. **BZKVEC80085**

Plan CéramLigne blanc brillant Ép. 1,7 x P 47 x L 81 cm  
Réf. **AHCE8C01**



| P. 43

Façades MÉLODIE et corps de meuble chêne du désert structuré, poignée Silia poli brillant

#### Implantation meuble vasque 94 cm - simple vasque

Bas sous vasque 2 coulissants Mélodie chêne du désert structuré  
H 72 x P 46 x L 90 cm  
Réf. **B7KVECC90226**

Plan Céramique blanc brillant Ép. 2 x P 48 x L 94 cm  
Réf. **AHCB9C01**



Miroir H 69 x L 90 cm  
Réf. **MIR6990**

Applique led Céleste chromé brillant L 70 cm  
Réf. **CELED70**

#### Aménagements complémentaires

Tablette murale chêne du désert structuré Ép. 1,8 x P 13 x L 90 cm  
Réf. **PDC19013226**

Paire de supports pour tablette chromé brillant H 6 x L 3 cm  
Réf. **SECC618**

Colonne 1 porte miroir Purdéco et corps chêne du désert structuré  
H 152 x P 34 x L 40 cm  
Réf. **AXMIPM40R48**

Patère double chromé brillant H 5 x P 4,1 x L 5 cm  
Réf. **PACCB**



Façades MÉLODIE et corps de meuble graphite mat,  
poignée Silia poli brillant

#### Implantation meuble vasque 100 cm - vasque à droite

Bas sous vasque 1 coulissant Mélodie graphite mat  
H 36 x P 46 x L 100 cm  
Réf. **BZKVECI00396**

Plan Moulé vasque à droite blanc brillant Ép. 1,8 x P 46 x L 100 cm  
Réf. **FRDMDW01**

Miroir illumine antibuée H 69 x L 100 cm avec éclairage led intégré  
Réf. **MIRFIA610**

#### Aménagements complémentaires

Commode 1 coulissant Mélodie graphite mat H 36 x P 46 x L 100 cm  
Réf. **BZKVECI00396**

Dessus de commode graphite mat Ép. 1,8 x P 46 x L 100 cm  
Réf. **PDC110046396**

Colonne 1 porte miroir Purdéco et corps graphite mat  
H 124 x P 18 x L 40 cm  
Réf. **AYCIPM40R42**

2 tablettes Obor graphite mat Ép. 1,8 x P 13 x L 60 cm  
Réf. **PDCN6013396** (l'unité)

2 paires de supports pour tablette noir mat H 6 x L 3 cm  
Réf. **SECC618N** (la paire)

Porte-serviettes Créa laqué noir grainé L 60 cm  
Réf. **PSC60N**

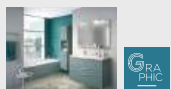

Façades MÉLODIE et corps de meuble vert aloé mat,  
poignée Silia poli brillant

#### Implantation meuble vasque 104 cm - vasque à gauche

Bas sous vasque 2 coulissants/1 tiroir Mélodie vert aloé mat  
H 69 x P 46 x L 100 cm  
Réf. **B6KVGCTCW713**

Plan Céramique vasque à gauche blanc brillant  
Ép. 2 x P 48 x L 104 cm  
Réf. **AHCBGW01**

Miroir H 69 x L 100 cm  
Réf. **MIR69100**

2 appliques led Ledy chromé brillant L 30 cm  
Réf. **LEDY30** (l'unité)

#### Aménagements complémentaires

Tablette murale vert aloé mat Ép. 1,8 x P 13 x L 100 cm  
Réf. **PDC110013713**

Paire de supports pour tablette chromé brillant H 6 x L 3 cm  
Réf. **SECC618**

Colonne 2 portes/1 tiroir/1 niche Mélodie vert aloé mat  
H 166 x P 34 x L 35 cm  
Réf. **AQNT35(G/D)\*713**

Habillage de baignoire vert aloé mat Ép. 1,8 x H 55 x L 180 cm  
Réf. **EPBFME180713**



Façades CAPTURE et corps de meuble argile mat,  
poignée intégrée avec prise de main

#### Implantation meuble vasque 124 cm - vasque à droite

Bas sous vasque 2 coulissants Capture argile mat  
H 55 x P 46 x L 120 cm  
Réf. **B5KVD2CZ380**

Plan Céramique vasque à droite blanc brillant  
Ép. 2 x P 48 x L 124 cm  
Réf. **AHCB1201**

Armoire de toilette 2 portes miroir Déco et corps argile mat  
H 55 x P 16 x L 120 cm  
Réf. **H5CM12011**

2 appliques led Ledy chromé brillant L 30 cm  
Réf. **LEDY30** (l'unité)

#### Aménagements complémentaires

Tablette murale argile mat Ép. 1,8 x P 13 x L 120 cm  
Réf. **PDC112013280**

Paire de supports pour tablette chromé brillant H 6 x L 3 cm  
Réf. **SECC618**

Colonne 1 porte miroir double face et corps argile mat  
H 124 x P 33 x L 40 cm  
Réf. **AYMM40R11**



Façades MÉLODIE et corps de meuble béton foncé structuré,  
poignée Silia poli brillant

#### Implantation meuble vasque 120 cm - simple vasque

Bas sous vasque 2 coulissants Mélodie béton foncé structuré  
H 72 x P 46 x L 120 cm  
Réf. **B7KVECCZ374**

Plan Moulé vasque centrée blanc brillant Ép. 1,8 x P 46 x L 120 cm  
Réf. **FRDMDI2301**

Miroir H 69 x L 120 cm  
Réf. **MIR69120**

2 appliques led Ledy chromé brillant L 30 cm  
Réf. **LEDY30** (l'unité)

#### Aménagements complémentaires

Tablette murale métal laqué noir grainé Ép. 1,8 x P 13 x L 60 cm  
Réf. **TM60N**

Paire de pieds Carré chromé brillant H 14 cm  
Réf. **PCA14CB**

Porte-serviettes Créa laqué noir grainé P 13 x L 35,5 cm  
Réf. **PSC35N**

Assise structure métal laqué noir et dessus noir mat  
H 49 x P 33 x L 40,5 cm  
Réf. **ASSISERNO10**

2 patères double noir mat H 5 x P 4,1 x L 5 cm  
Réf. **PACN** (l'unité)



| P. 48

Façades CAPTURE et corps de meuble blanc brillant, poignée intégrée avec prise de main

#### Implantation meuble vasque 121 cm - simple vasque

Bas sous vasque 1 coulissant Capture blanc brillant  
H 36 x P 46 x L 120 cm  
Réf. **BZKVEC120525**

Plan CéramLigne vasque centrée blanc brillant  
Ép. 1,7 x P 47 x L 121 cm  
Réf. **AHCE12C01**

Miroir illumine antibuée H 69 x L 120 cm avec éclairage led intégré  
Réf. **MIRFIA612**

#### Aménagements complémentaires

Tablette murale blanc brillant Ép. 1,8 x P 13 x L 60 cm  
Réf. **PDC16013050**

Paire de supports pour tablette blanc mat H 6 x L 3 cm  
Réf. **SECC618W**

Colonne 1 porte miroir Purdéco et corps blanc brillant  
H 152 x P 18 x L 40 cm  
Réf. **AXCIPM40R56**

Assise structure métal laqué blanc et dessus blanc brillant  
H 49 x P 33 x L 40,5 cm  
Réf. **ASSISERW050**

Habillage de baignoire blanc brillant Ép. 1,8 x H 55 x L 170 cm  
Réf. **EPBFMB170050**

Retour habillage de baignoire blanc brillant Ép. 1,8 x H 55 x L 80 cm  
Réf. **EPBRMB80050**

Patère double chromé brillant H 5 x P 4,1 x L 5 cm  
Réf. **PACCB**

Miroir H 69 x L 120 cm  
Réf. **MIR69120**

Applique led Céleste chromé brillant L 70 cm  
Réf. **CELED70**

#### Aménagements complémentaires

Tablette murale chêne du désert structuré Ép. 1,8 x P 13 x L 80 cm  
Réf. **PDC18013226**

Paire de supports pour tablette chromé brillant H 6 x L 3 cm  
Réf. **SECC618**

Paire de pieds Carré chromé brillant H 18 cm  
Réf. **PCA18CB**

Colonne 1 porte miroir double face et corps terracotta mat  
H 124 x P 16 x L 40 cm  
Réf. **AJCM40R32**

Assise structure métal laqué blanc et dessus chêne du désert  
structuré H 49 x P 33 x L 40,5 cm  
Réf. **ASSISERW226**



| P. 50

Façades MÉLODIE et corps de meuble chêne scié clair structuré, poignée Silia poli brillant

#### Implantation meuble vasque 120 cm - double vasque

Bas sous vasque 2 coulissants Mélodie chêne scié clair structuré  
H 55 x P 46 x L 120 cm  
Réf. **B5KV2CXDZ714**

Plan Moulé double vasque blanc brillant Ép. 1,8 x P 46 x L 120 cm  
Réf. **FRDM12D01**

Miroir illumine antibuée H 69 x L 120 cm avec éclairage led intégré  
Réf. **MIRFIA612**

#### Aménagements complémentaires

Tablette murale bleu de minuit mat Ép. 1,8 x P 13 x L 120 cm  
Réf. **PDC112013395**

Paire de supports pour tablette chromé brillant H 6 x L 3 cm  
Réf. **SECC618**

Colonne 1 porte Mélodie bleu de minuit mat H 152 x P 34 x L 40 cm  
Réf. **AXM1P40(G/D)\*395**

Habillage de baignoire bleu de minuit mat Ép. 1,8 x H 55 x L 180 cm  
Réf. **EPBFME180395**

Patère double chromé brillant H 5 x P 4,1 x L 5 cm  
Réf. **PACCB**



| P. 51

Façades MÉLODIE et corps de meuble café mat, poignée Silia poli brillant

#### Implantation meuble vasque 124 cm - double vasque

Bas sous vasque 2 coulissants Mélodie café mat  
H 72 x P 46 x L 120 cm  
Réf. **B7KVECCDZ389**

Plan Céramique double vasque blanc brillant  
Ép. 2 x P 48 x L 124 cm  
Réf. **AHCB12D01**

Miroir H 69 x L 120 cm  
Réf. **MIR69120**

2 appliques led Ledy chromé brillant L 30 cm  
Réf. **LEDY30** (l'unité)

#### Aménagements complémentaires

Tablette Obor café mat Ép. 1,8 x P 13 x L 120 cm  
Réf. **PDCN12013389**

Paire de supports pour tablette noir mat H 6 x L 3 cm  
Réf. **SECC618N**

Porte-serviettes Créa laqué noir grainé L 35,5 cm  
Réf. **PSC35N**

Colonne 1 porte miroir double face et corps café mat  
H 166 x P 16 x L 35 cm  
Réf. **AQCM35R41**

Assise structure métal laqué noir et dessus café mat  
H 49 x P 33 x L 40,5 cm  
Réf. **ASSISERN389**

2 patères double noir mat H 5 x P 4,1 x L 5 cm  
Réf. **PACN** (l'unité)



| P. 49

Façades MÉLODIE et corps de meuble terracotta mat, poignée Silia poli brillant

#### Implantation meuble vasque 124 cm - simple vasque

Bas sous vasque 2 coulissants/1 tiroir Mélodie terracotta mat  
H 69 x P 46 x L 120 cm  
Réf. **B6KVCTC12107**

Plan Céramique vasque centrée blanc brillant  
Ép. 2 x P 48 x L 124 cm  
Réf. **AHCB12C01**



| P. 52

Façades MÉLODIE et corps de meuble craie mat, poignée Silia poli brillant

#### Implantation meuble vasque 140 cm - double vasque

2 bas sous vasque 2 coulissants Mélodie craie mat  
H 72 x P 46 x L 70 cm  
Réf. **2 x B7KVECC70304**

Plan Moulé double vasque blanc brillant Ép. 1,8 x P 46 x L 140 cm  
Réf. **FRDM14D01**

2 armoires de toilette 2 portes miroir Déco et corps craie mat  
H 55 x P 16 x L 70 cm

Réf. **2 x HSCMY7037**

2 appliques led Ledy chromé brillant L 30 cm

Réf. **LEDY30** (l'unité)

#### Aménagements complémentaires

Tablette murale craie mat Ép. 1,8 x P 13 x L 30 cm

Réf. **PDC13013304**

Paire de supports pour tablette chromé brillant H 6 x L 3 cm

Réf. **SECC618**

Habillage de baignoire craie mat Ép. 1,8 x H 55 x L 170 cm

Réf. **EPBFME170304**

Retour habillage de baignoire craie mat Ép. 1,8 x H 55 x L 80 cm

Réf. **EPBRME80304**

Patère double chromé brillant H 5 x P 4,1 x L 5 cm

Réf. **PACCB**



Façades MÉLODIE et corps de meuble galet mat,  
poignée Silia poli brillant

#### Implantation meuble vasque 144 cm - double vasque

2 bas sous vasque 2 coulissants/1 tiroir Mélodie galet mat  
H 69 x P 46 x L 70 cm

Réf. **2 x B6KVCTC70341**

Plan Céramique double vasque blanc brillant Ép. 2 x P 48 x L 144 cm

Réf. **AHCB14D01**

Miroir H 69 x L 140 cm

Réf. **MIR69140**

2 appliques led Céleste chromé brillant L 50 cm

Réf. **CELED50** (l'unité)

#### Aménagements complémentaires

Tablette murale galet mat Ép. 1,8 x P 13 x L 140 cm

Réf. **PDC114013341**

2 paires de supports pour tablette chromé brillant H 6 x L 3 cm

Réf. **SECC618** (la paire)

Colonne 3 portes Mélodie galet mat H 166 x P 34 x L 35 cm

Réf. **AQ3P35(G/D)\*341**

Habillage de baignoire galet mat Ép. 1,8 x H 55 x L 180 cm

Réf. **EPBFME180341**

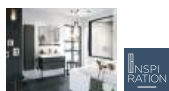

| P. 65

Façades FUSAIN et corps de meuble béton anthracite  
structuré, poignée Line noir mat

#### Implantation meuble vasque 90 cm - simple vasque

Bas sous vasque 1 tiroir/1 coulissant Fusain béton anthracite  
structuré H 41 x P 46 x L 90 cm

Réf. **B4KVTCX90378**

Plan Malo blanc brillant Ép. 9 x P 46 x L 90 cm

Réf. **MUMA9C01**

Miroir Ruban contour sérigraphié noir H 55 x L 90 cm

Réf. **MIRSN590**

Applique led Ledy noir mat L 30 cm

Réf. **LEDYN30**

#### Aménagements complémentaires

Tablette Obor béton anthracite structuré Ép. 18 x P 13 x L 90 cm

Réf. **PDCN9013378**

Paire de supports pour tablette noir mat H 6 x L 3 cm

Réf. **SECC618N**

Paire de pieds Créa laqué noir grainé H 67 cm

Réf. **PIETCN4**

Porte-serviettes Créa métal laqué noir grainé P 13 x L 35,5 cm

Réf. **PSC35N**

Colonne 2 portes Fusain béton anthracite structuré

H 152 x P 17 x L 35 cm

Réf. **AXC35(G/D)\*378**

Habillage de baignoire blanc brillant Ép. 1,8 x H 55 x L 180 cm

Réf. **EPBFMB180050**

Retour habillage de baignoire blanc brillant Ép. 1,8 x H 55 x L 80 cm

Réf. **EPBRMB80050**

Assise structure métal laqué noir et dessus béton anthracite structuré

H 49 x P 33 x L 40,5 cm

Réf. **ASSISERN378**

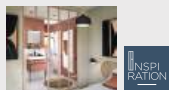

| P. 66

Façades FUSAIN et corps de meuble terracotta mat,  
poignée Line noir mat

#### Implantation meuble vasque 60 cm - simple vasque

Bas sous vasque 1 tiroir/1 coulissant Fusain terracotta mat  
H 41 x P 46 x L 60 cm

Réf. **B4KVTCX60107**

Plan Malo blanc brillant Ép. 9 x P 46 x L 60 cm

Réf. **MUMA6C01**

Miroir Ruban contour sérigraphié noir H 55 x L 60 cm

Réf. **MIRSN560**

Applique led Ledy noir mat L 30 cm

Réf. **LEDYN30**

#### Aménagements complémentaires

Tablette Obor terracotta mat Ép. 1,8 x P 13 x L 60 cm

Réf. **PDCN6013107**

Paire de supports pour tablette noir mat H 6 x L 3 cm

Réf. **SECC618N**

Paire de pieds Créa laqué noir grainé H 67 cm

Réf. **PIETCN4**

Colonne 1 porte miroir double face et corps terracotta mat

H 152 x P 33 x L 40 cm

Réf. **AXMM40R32**



| P. 67

Façades CAPTURE et corps de meuble blanc brillant,  
poignée avec prise de main intégrée

#### Implantation meuble vasque 80 cm - simple vasque

Bas sous vasque 1 tiroir/1 coulissant Capture blanc brillant  
H 41 x P 46 x L 80 cm

Réf. **B4KVTCX80525**

Plan Malo blanc brillant Ép. 9 x P 46 x L 80 cm

Réf. **MUMA8C01**

Armoire de toilette 2 portes miroir Déco et corps blanc brillant

H 55 x P 16 x L 80 cm

Réf. **HSCMY8056**

Applique led Ledy noir mat L 30 cm

Réf. **LEDYN30**

#### Aménagements complémentaires

Colonne 1 porte Capture blanc brillant H 124 x P 17 x L 35 cm

Réf. **AYC35(G/D)\*525**



| P. 68

Façades FUSAIN et corps de meuble chêne ambré structuré, poignée Line noir mat

#### Implantation meuble vasque 130 cm - simple vasque

Bas sous vasque 1 tiroir/1 coulissant Fusain chêne ambré structuré H 41 x P 46 x L 90 cm  
Réf. **B4KVTX90110**

Commode 1 tiroir/1 coulissant Fusain chêne ambré structuré H 41 x P 46 x L 40 cm  
Réf. **B4KTC40110**

Plan stratifié travertin Ép. 1,8 x P 46 x L 130 cm  
Réf. **P2C146130312**

Vasque Source noir mat H 11,5 x Ø 39 cm  
Réf. **AHCO03**

Miroir Ruban avec contour sérigraphié noir H 55 x L 90 cm  
Réf. **MIRSN590**

Applique led Ledy noir mat L 30 cm  
Réf. **LEDYN30**

#### Aménagements complémentaires

2 tablettes murales métal laqué noir grainé Ép. 1,8 x P 13 x L 35,5 cm  
Réf. **TM35N** (l'unité)

Paire de pieds Créa laqué noir grainé H 67 cm  
Réf. **PIETCN4**

Colonne 1 porte miroir double face et corps craie mat H 152 x P 16 x L 40 cm  
Réf. **AXCM40R37**

Colonne 2 portes Fusain craie mat H 152 x P 17 x L 40 cm  
Réf. **AXC40(G/D)\*304**

Porte-serviettes Créa laqué noir grainé P 13 x L 60 cm  
Réf. **PSC60N**

Habillage de baignoire craie mat Ép. 1,8 x H 55 x L 180 cm  
Réf. **EPBFME180304**



| P. 69

Façades FUSAIN et corps de meuble chêne nordique structuré, poignée Line noir mat

#### Implantation meuble vasque 100 cm - vasque à gauche

Bas sous vasque 1 tiroir/1 coulissant Fusain chêne nordique structuré H 41 x P 46 x L 100 cm  
Réf. **B4KVGTCW085**

Plan Malo vasque à gauche blanc brillant Ép. 9 x P 46 x L 100 cm  
Réf. **MUMAG1001**

Miroir Ruban contour sérigraphié noir H 55 x L 100 cm  
Réf. **MIRSN5100**

2 appliques led Ledy noir mat L 30 cm  
Réf. **LEDYN30** (l'unité)

#### Aménagements complémentaires

Tablette murale métal laqué noir grainé Ép. 1,8 x P 13 x L 60 cm  
Réf. **TM60N**

Paire de pieds Créa métal laqué noir grainé H 67 cm  
Réf. **PIETCN4**

Colonne 1 porte miroir double face et corps chêne nordique structuré H 166 x P 16 x L 35 cm  
Réf. **AQCM35R30**

Porte-serviettes Créa laqué noir grainé P 13 x L 35,5 cm  
Réf. **PSC35N**

Porte-serviettes Créa laqué noir grainé P 13 x L 60 cm  
Réf. **PSC60N**



| P. 69

Façades CAPTURE et corps de meuble argile mat, poignée avec prise de main intégrée

#### Implantation meuble vasque 100 cm - simple vasque

Bas sous vasque 1 tiroir/1 coulissant Capture argile mat H 41 x P 46 x L 100 cm  
Réf. **B4KVDTCW380**

Plan stratifié argile mat Ép. 1,8 x P 46 x L 100 cm  
Réf. **P2C146100280**

Vasque Source blanc brillant H 11,5 x Ø 39 cm  
Réf. **AHCO01**

Armoire de toilette 2 portes miroir Déco et corps argile mat H 55 x P 16 x L 100 cm  
Réf. **H5CM10011**

2 appliques led Ledy noir mat L 30 cm  
Réf. **LEDYN30** (l'unité)

#### Aménagements complémentaires

Tablette murale métal laqué noir grainé Ép. 1,8 x P 13 x L 60 cm  
Réf. **TM60N**

Porte-serviettes Créa laqué noir grainé P 13 x L 35,5 cm  
Réf. **PSC35N**

#### Implantation coiffeuse

Miroir Rond contour sablé Ø 60 cm  
Réf. **MICB60**

Applique led Ronde chromé brillant Ø 7,5 cm  
Réf. **ACLED**

Commode 1 tiroir/1 coulissant Capture argile mat H 41 x P 46 x L 60 cm  
Réf. **B4KTCX60380**

Dessus de commode argile mat Ép. 1,8 x P 46 x L 60 cm  
Réf. **PDC16046280**

Meuble haut Fusain bleu paon mat H 83 x P 17 x L 35 cm  
Réf. **H8C35(G/D)\*147**

Tablette murale métal laqué noir grainé Ép. 1,8 x P 13 x L 60 cm  
Réf. **TM60N**

Porte-serviettes Créa laqué noir grainé P 13 x L 35,5 cm  
Réf. **PSC35N**



| P. 70

Façades FUSAIN et corps de meuble vert olive mat, poignée Line noir mat

#### Implantation meuble vasque 120 cm - double vasque

Bas sous vasque 1 tiroir/1 coulissant Fusain vert olive mat H 41 x P 46 x L 120 cm  
Réf. **B4KVTXCDZ066**

Plan Malo double vasque blanc brillant Ép. 9 x P 46 x L 120 cm  
Réf. **MUMA12201**

Miroir Ruban contour sérigraphié noir H 55 x L 120 cm  
Réf. **MIRSN5120**

2 appliques led Ledy noir mat L 30 cm  
Réf. **LEDYN30** (l'unité)

#### Aménagements complémentaires

Tablette Obor vert olive mat Ép. 1,8 x P 13 x L 120 cm  
Réf. **PDCN12013066**

Paire de supports pour tablette noir mat H 6 x L 3 cm  
Réf. **SECC618N**

2 paires de pieds Créa métal laqué noir grainé H 67 cm  
Réf. **PIETCN4** (la paire)

Colonne 1 porte miroir double face et corps vert olive mat H 124 x P 16 x L 40 cm  
Réf. **AYCM40R33**

Habillage de baignoire vert olive mat Ép. 1,8 x H 55 x L 180 cm  
Réf. **EPBFME180066**

Retour habillage de baignoire vert olive mat Ép. 1,8 x H 55 x L 80 cm  
Réf. **EPBRME80066**



INSPIRATION | P. 70

Façades CAPTURE et corps de meuble noir mat, poignée avec prise de main intégrée

#### Implantation meuble vasque 120 cm - simple vasque

Bas sous vasque 1 tiroir/1 coulissant Capture noir mat  
H 41 x P 46 x L 120 cm  
Réf. **B4KVTCX1Z363**

Plan Malo vasque centrée Ép. 9 x P 46 x L 120 cm  
Réf. **MUMA12101**

Miroir Ruban contour sérigraphié noir H 55 x L 120 cm  
Réf. **MIRSN5120**

Applique led Ledy noir mat L 30 cm  
Réf. **LEDYN30**

#### Aménagements complémentaires

Tablette murale métal laqué noir grainé Ép. 1,8 x P 13 x L 60 cm  
Réf. **TM60N**

Paire de pieds Créa métal laqué noir grainé H 67 cm  
Réf. **PIETCN4**

2 colonnes 1 porte Capture noir mat H 124 x P 34 x L 35 cm  
Réf. **AYM35(G/D)\*363** (l'unité)



INSPIRATION | P. 71

Façades FUSAIN et corps de meuble noyer brun structuré, poignée Line noir mat

#### Implantation meuble vasque 140 cm - double vasque

2 bas sous vasque 1 tiroir/1 coulissant Fusain noyer brun structuré  
H 41 x P 46 x L 70 cm  
Réf. **2 x B4KVTCX70370**

Plan Malo double vasque blanc brillant Ép. 9 x P 46 x L 140 cm  
Réf. **MUMA14D01**

Miroir Ruban contour sérigraphié noir H 55 x L 140 cm  
Réf. **MIRSN5140**  
2 appliques led Ledy noir mat L 30 cm  
Réf. **LEDYN30** (l'unité)

#### Aménagements complémentaires

Tablette Obor noyer brun structuré Ép. 1,8 x P 13 x L 140 cm  
Réf. **PDCN14013370**

2 paires de supports pour tablette noir mat H 6 x L 3 cm  
Réf. **SECC618N** (la paire)

Paire de pieds Créa métal laqué noir grainé H 67 cm  
Réf. **PIETCN4**

2 colonnes 2 portes Fusain noyer brun structuré  
H 152 x P 34 x L 35 cm  
Réf. **AXM35(G/D)\*370** (l'unité)

Habillage de baignoire blanc ultra mat Ép. 1,8 x H 55 x L 180 cm  
Réf. **EPBFME180204**

Retour habillage de baignoire blanc ultra mat  
Ép. 1,8 x H 55 x L 80 cm  
Réf. **EPBRME80204**



INSPIRATION | P. 71

Façades FUSAIN et corps de meuble galet mat, poignée Line noir mat

#### Implantation meuble vasque 160 cm - double vasque

2 bas sous vasque 1 tiroir/1 coulissant Fusain galet mat  
H 41 x P 46 x L 80 cm  
Réf. **2 x B4KVTCX80341**

Plan Malo double vasque blanc brillant Ép. 9 x P 46 x L 160 cm  
Réf. **MUMA16D01**

2 armoires de toilette 2 portes miroir Déco et corps galet mat  
H 55 x P 16 x L 80 cm  
Réf. **2 x H5CMY8009**

2 appliques led Ledy noir mat L 30 cm  
Réf. **LEDYN30** (l'unité)

#### Aménagements complémentaires

2 tablettes murales métal laqué noir grainé Ép. 1,8 x P 13 x L 60 cm  
Réf. **TM60N** (l'unité)

Habillage de baignoire graphite mat Ép. 1,8 x H 55 x L 180 cm  
Réf. **EPBFME180396**

Retour habillage de baignoire graphite mat Ép. 1,8 x H 55 x L 80 cm  
Réf. **EPBRME80396**



PAREN THESE | P. 79

Façades et corps de meuble chêne ambré structuré, poignée Silia noir mat

#### Implantation meuble vasque 100 cm - vasque à gauche

Bas sous vasque 1 coulissant (avec angles) chêne ambré structuré  
H 36 x P 46 x L 100 cm  
Réf. **BZKVECKW110**

Plan effet Pierre vasque à gauche noir mat  
Ép. 1,3 x P 46,5 x L 100 cm  
Réf. **AQT10G010**

Miroir Alcôve avec tablette H 80 x L 50 cm  
Réf. **MITN50**

Applique led Bois laqué noir L 30 cm  
Réf. **APBNLED**

#### Aménagements complémentaires

Niche Alcôve chêne ambré structuré H 28 x P 12 x L 40 cm  
Réf. **TD2K2840110**

Paire de pieds Couture métal laqué noir grainé H 52 cm  
Réf. **PPAN52**

Colonne 1 porte (avec angles) chêne ambré structuré  
H 152 x P 34 x L 40 cm  
Réf. **AXM1PK40R110**

Paire de pieds Couture métal laqué noir grainé H 30 cm  
Réf. **PPAN30**



PAREN THESE | P. 80

Façades et corps de meuble craie mat, poignée Silia noir mat

#### Implantation meuble vasque 60 cm - simple vasque

Bas sous vasque 2 coulissants (avec angles) craie mat  
H 72 x P 46 x L 60 cm  
Réf. **B7KVECK6304**

Plan effet Pierre noir mat Ép. 1,3 x P 46,5 x L 60 cm  
Réf. **AQT6C010**

Armoire de toilette Alcôve (avec angles) et corps craie mat  
H 69 x P 18 x L 60 cm  
Réf. **AT6MKX60R37**

Applique led Bois laqué noir L 8 cm  
Réf. **APBNLED**

#### Aménagements complémentaires

Colonne 1 porte miroir (avec angles) craie mat  
H 152 x P 34 x L 40 cm  
Réf. **AXMIPMK4R37**

Commode 1 coulissant (avec angles) craie mat  
H 36 x P 46 x L 120 cm  
Réf. **BZKVECKDZ304**

Dessus de commode marbre noir Ép. 1,8 x P 46 x L 120 cm  
Réf. **PDC112046218**

Niche Alcôve craie mat H 28 x P 12 x L 40 cm  
Réf. **TD2K2840304**

Porte-serviettes Créa laqué noir grainé P 13 x L 60 cm  
Réf. **PSC60N**

2 tablettes Alcôve chêne du désert structuré H 13 x P 12 x L 40 cm  
Réf. **TDK1340226** (l'unité)

Assise métal laqué noir et dessus bleu poudré mat  
H 49 x P 33 x L 40,5 cm  
Réf. **ASSISERN260**



| P. 80

Façades et corps de meuble bleu poudré mat,  
poignée Silia noir mat

#### Implantation meuble vasque 80 cm - simple vasque

Bas sous vasque 2 coulissants (sans angles) bleu poudré mat  
H 72 x P 46 x L 80 cm  
Réf. **B7KVECCN8260**

Plan effet Pierre noir mat Ép. 1,3 x P 46,5 x L 80 cm  
Réf. **AQT8C010**

Miroir Alcôve avec tablette H 80 x L 50 cm  
Réf. **MITN50**

Applique led Bois laqué noir L 8 cm  
Réf. **APBNLED**

#### Aménagements complémentaires

2 paires de pieds Couture métal laqué noir grainé H 18 cm  
Réf. **PPAN18** (la paire)

Colonne 1 porte miroir (sans angles) et corps chêne du désert  
structuré H 152 x P 34 x L 40 cm  
Réf. **AXMNIPM4R48**

Paire de pieds Couture métal laqué noir grainé H 30 cm  
Réf. **PPAN30**

Commode 1 coulissant (sans angles) bleu poudré mat  
H 36 x P 46 x L 120 cm  
Réf. **BZKVECDZ260**

Dessus de commode chêne du désert structuré  
Ép. 1,8 x P 46 x L 120 cm  
Réf. **PDC112046226**



| P. 81

Façades et corps de meuble chêne du désert structuré,  
poignée Silia noir mat

#### Implantation meuble vasque 120 cm - simple vasque

Bas sous vasque 1 coulissant (avec angles) chêne du désert  
structuré H 36 x P 46 x L 120 cm  
Réf. **BZKVECKDZ226**

Plan effet Pierre vasque centrée noir mat Ép. 1,3 x P 46,5 x L 120 cm  
Réf. **AQT123010**

Miroir Alcôve avec tablette H 80 x L 110 cm  
Réf. **MITN10**

2 appliques led Bois laqué noir L 8 cm  
Réf. **APBNLED** (l'unité)

#### Aménagements complémentaires

Paire de pieds Couture métal laqué noir grainé H 52 cm  
Réf. **PPAN52**

#### Implantation coiffeuse

Miroir Alcôve H 80 x L 50 cm  
Réf. **MITN50**

Applique led Bois laqué noir L 80 cm  
Réf. **APBNLED**

Commode 1 coulissant (avec angles) chêne du désert structuré  
H 36 x P 46 x L 80 cm  
Réf. **BZKVECK80226**

Dessus de commode chêne du désert structuré  
Ép. 1,8 x P 46 x L 80 cm  
Réf. **PDC18046226**

Paire de pieds Couture métal laqué noir grainé H 52 cm  
Réf. **PPAN52**

Tablette Alcôve chêne du désert structuré H 13 x P 12 x L 40 cm  
Réf. **TDK1340226**



| P. 91

Façades et corps de meuble graphite mat,  
poignée Silia poli brillant

#### Implantation meuble vasque 70 cm - simple vasque

Bas sous vasque 2 coulissants/1 porte graphite mat  
H 72 x P 34 x L 70 cm  
Réf. **B7PV2CP70396**

Plan Optimise blanc brillant Ép. 8 x P 34 x L 70 cm  
Réf. **NIOP701**

Miroir Square H 90 x L 60 cm  
Réf. **MIOV9060**

Applique led Ledy blanc mat L 30 cm  
Réf. **LEDYW30**

#### Aménagements complémentaires

2 tablettes murales graphite mat Ép. 1,8 x P 13 x L 30 cm  
Réf. **PDC13013396** (l'unité)

2 paires de supports pour tablette blanc mat H 6 x L 3 cm  
Réf. **SECC618W** (la paire)

Colonne semi-ouverte niche/1 porte graphite mat  
H 124 x P 17 x L 40 cm  
Réf. **AYNNP40(G/D)\*396**

Patère double chromé brillant H 5 x P 4,1 x L 5 cm  
Réf. **PACCB**

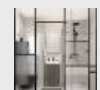

| P. 92

Façades et corps de meuble béton foncé structuré,  
poignée Silia poli brillant

#### Implantation meuble vasque 50 cm - simple vasque

Bas sous vasque 2 portes béton foncé structuré  
H 72 x P 34 x L 50 cm  
Réf. **B7PV50374**

Plan Kulte blanc brillant Ép. 7,5 x P 34 x L 50 cm  
Réf. **MUNASCO1**

Armoire de toilette 1 porte Purdéco et corps béton foncé structuré  
H 69 x P 18 x L 50 cm  
Réf. **AT6M50R20**



Applique led Ledy blanc mat L 30 cm  
Réf. **LEDYW30**

#### Aménagements complémentaires

Colonne semi-ouverte 1 niche/1 porte béton foncé structuré  
H 124 x P 34 x L 30 cm  
Réf. **AYPNP30(G/D)\*374**

Patère double chromé brillant H 5 x P 4,1 x L 5 cm  
Réf. **PACCB**

Plan Kulte blanc brillant Ép. 75 x P 34 x L 70 cm  
Réf. **MUNA7C01**

Miroir Square H 90 x L 60 cm  
Réf. **MIOV9060**

Applique led Ledy blanc mat L 30 cm  
Réf. **LEDYW30**

#### Aménagements complémentaires

Patère double chromé brillant H 5 x P 4,1 x L 5 cm  
Réf. **PACCB**

Colonne semi-ouverte 1 niche/1 porte chêne du désert structuré  
H 124 x P 17 x L 40 cm  
Réf. **AYNNP40(G/D)\*226**

#### Implantation meuble vasque 90 cm - simple vasque

Bas sous vasque 2 coulissants/1 flaconnier chêne nordique structuré  
H 72 x P 34 x L 90 cm  
Réf. **B7PV2CB90085**

Plan Optimise blanc brillant Ép. 8 x P 34 x L 90 cm  
Réf. **NIOP901**

Miroir Square H 80 x L 80 cm  
Réf. **MIO8080**

Applique led Ledy blanc mat L 30 cm  
Réf. **LEDYW30**

#### Aménagements complémentaires

2 patères double chromé brillant H 5 x P 4,1 x L 5 cm  
Réf. **PACCB** (l'unité)

Meuble haut chêne nordique structuré H 83 x P 17 x L 35 cm  
Réf. **H8C35(G/D)\*085**

Assise structure métal laqué blanc et dessus vert olive mat  
H 49 x P 33 x L 40,5 cm  
Réf. **ASSISERW066**



| P. 93

Façades et corps de meuble café mat,  
poignée Silia poli brillant

#### Implantation meuble vasque 60 cm - simple vasque

Meuble bas 2 coulissants/1 porte café mat H 72 x P 34 x L 60 cm  
Réf. **B7PV2CP60389**

Plan Optimise blanc brillant Ép. 8 x P 34 x L 60 cm  
Réf. **NIOP601**

Miroir Square H 90 x L 60 cm  
Réf. **MIOV9060**

Applique led Ledy blanc mat L 30 cm  
Réf. **LEDYW30**

#### Aménagements complémentaires

Colonne 1 porte miroir double face et corps café mat  
H 166 x P 16 x L 35 cm  
Réf. **AQCM35R41**

Assise structure métal laqué noir et dessus café mat  
H 49 x P 33 x L 40,5 cm  
Réf. **ASSISERN389**



| P. 95

Façades et corps de meuble noisette mat,  
poignée Silia poli brillant

#### Implantation meuble vasque 80 cm - simple vasque

Bas sous vasque 3 portes noisette mat H 72 x P 34 x L 80 cm  
Réf. **B7PV3P80399**

Plan Optimise blanc brillant Ép. 8 x P 34 x L 80 cm  
Réf. **NIOP801**

Armoire de toilette 2 portes Purdéco et corps noisette mat  
H 69 x P 18 x L 80 cm  
Réf. **AT6MY8043**

Applique led Ledy blanc mat L 30 cm  
Réf. **LEDYW30**

#### Aménagements complémentaires

Colonne semi-ouverte 1 niche/1 porte craie mat  
H 124 x P 17 x L 30 cm  
Réf. **AYNNP30(G/D)\*304**



| P. 97

Façades et corps de meuble vert olive mat,  
poignée Silia poli brillant

#### Implantation meuble vasque 100 cm - simple vasque

Bas sous vasque 2 coulissants/1 porte vert olive mat  
H 72 x P 34 x L 100 cm  
Réf. **B7PV2CPW066**

Plan Kulte blanc brillant Ép. 75 x P 34 x L 100 cm  
Réf. **MUNAWC01**

Armoire de toilette 2 portes Purdéco et corps vert olive mat  
H 69 x P 18 x L 100 cm  
Réf. **AT6M10033**

Applique led Ledy blanc mat L 30 cm  
Réf. **LEDYW30**

#### Aménagements complémentaires

Colonne semi-ouverte 1 niche/1 porte blanc brillant  
H 124 x P 34 x L 40 cm  
Réf. **AYPNP40(G/D)\*050**



| P. 94

Façades et corps de meuble chêne du désert structuré,  
poignée Silia poli brillant

#### Implantation meuble vasque 70 cm - simple vasque

Bas sous vasque 2 coulissants/1 flaconnier chêne du désert  
structuré H 72 x P 34 x L 70 cm  
Réf. **B7PV2CB70226**



| P. 96

Façades et corps de meuble chêne nordique structuré,  
poignée Silia poli brillant



| P. 97

Façades et corps de meuble blanc ultra mat, poignée Silia poli brillant

#### Implantation meuble vasque 100 cm - simple vasque

Bas sous vasque 2 coulissants/1 porte blanc ultra mat H 72 x P 34 x L 100 cm

Réf. **B7PV2CPW204**

Plan Kulte blanc brillant Ép. 7,5 x P 34 x L 100 cm

Réf. **MUNAWC01**

Miroir Square H 80 x L 80 cm

Réf. **MIO8080**

Applique led Ledy blanc mat L 30 cm

Réf. **LEDYW30**

#### Aménagements complémentaires

Colonne semi-ouverte 1 niche/1 porte blanc ultra mat H 124 x P 34 x L 40 cm

Réf. **AYPNP40(G/D)\*204**



| P. 104

Façades et corps de meuble graphite mat, poignée Esprit chromé brillant

#### Implantation meuble vasque 50 cm - simple vasque

Bas sous vasque 1 porte graphite mat H 69 x P 38 x L 50 cm

Réf. **B6FV5OR396**

Plan Uno blanc brillant Ép. 1,5 x P 40 x L 50 cm

Réf. **AHSY01**

Miroir H 69 x L 50 cm

Réf. **MIR6950**

Applique led Carrée chromé brillant L 9 cm

Réf. **AMIXE**

#### Aménagements complémentaires

Meuble haut WC 2 portes/1 niche graphite mat H 69 x P 17 x L 70 cm

Réf. **H6CWC70396**



| P. 111

Façades ALBA et corps de meuble vert olive mat, poignée Esprit chromé brillant

#### Implantation meuble vasque 40 cm - simple vasque

Bas sous vasque 1 porte Alba vert olive mat H 55 x P 22 x L 40 cm

Réf. **B5RV40(G/D)\*066**

Plan Opale blanc mat Ép. 5,5 x P 22 x L 40 cm

Réf. **MUDOMW**

Miroir H 69 x L 40 cm

Réf. **MIR6940**

#### Aménagements complémentaires

Meuble haut WC 1 porte/1 niche vert olive mat H 69 x P 17 x L 35 cm

Réf. **H6CWC35(G/D)\*066**

Tablette murale métal laqué noir grainé Ép. 1,8 x P 13 x L 60 cm

Réf. **TM60N**

Patère double noir mat H 5 x P 4,1 x L 5 cm

Réf. **PACN**



| P. 103

Façades et corps de meuble blanc brillant, poignée Esprit chromé brillant

#### Implantation meuble vasque 50 cm - simple vasque

Bas sous vasque 2 coulissants blanc brillant H 69 x P 38 x L 50 cm

Réf. **B6FV2C50050**

Plan Uno blanc brillant Ép. 1,5 x P 40 x L 50 cm

Réf. **AHSY01**

Armoire de toilette 1 porte miroir et corps blanc brillant H 55 x P 18 x L 50 cm

Réf. **AT5M5OR56**

Applique led Carrée chromé brillant L 9 cm

Réf. **AMIXE**

#### Aménagements complémentaires

Patère double chromé brillant H 5 x P 4,1 x L 5 cm

Réf. **PACCB**



| P. 104

Façades et corps de meuble noisette mat, poignée Esprit chromé brillant

#### Implantation meuble vasque 50 cm - simple vasque

Bas sous vasque 2 coulissants noisette mat H 69 x P 38 x L 50 cm

Réf. **B6FV2C50399**

Plan Uno blanc brillant Ép. 1,5 x P 40 x L 50 cm

Réf. **AHSY01**

Miroir H 69 x L 50 cm

Réf. **MIR6950**

Applique led Carrée chromé brillant L 9 cm

Réf. **AMIXE**

#### Aménagements complémentaires

Meuble haut WC 2 portes/1 niche noisette mat H 69 x P 17 x L 70 cm

Réf. **H6CWC70399**



| P. 112

Façades CAPTURE blanc mat et corps de meuble blanc satiné, poignée avec prise de main intégrée

#### Implantation meuble vasque 40 cm - simple vasque

Bas sous vasque 1 porte Capture blanc mat H 55 x P 22 x L 40 cm

Réf. **B5RV40(G/D)\*362**

Plan Opale blanc brillant Ép. 5,5 x P 22 x L 40 cm

Réf. **MUD001**

Miroir Arche H 69 x L 40 cm

Réf. **MIA6940**

#### Aménagements complémentaires

Meuble haut WC 2 portes/1 niche Capture blanc mat H 69 x P 17 x L 70 cm

Réf. **H6CWC70362**

Patère double noir mat H 5 x P 4,1 x L 5 cm

Réf. **PACN**



| P. 113

Façades ALBA et corps de meuble chêne scié clair structuré, poignée Esprit chromé brillant

#### Implantation meuble vasque 40 cm - simple vasque

Bas sous vasque 1 porte Alba chêne scié clair structuré  
H 55 x P 22 x L 40 cm  
Réf. **B5RV40(G/D)\*714**

Plan Neige blanc brillant Ép. 4,5 x P 22 x L 40 cm  
Réf. **AHQU01**

Miroir H 69 x L 40 cm  
Réf. **MIR6940**

#### Aménagements complémentaires

Tablette Obor chêne scié clair structuré Ép. 1,8 x P 13 x L 60 cm  
Réf. **PDCN6013714**

Paire de supports pour tablette noir mat H 6 x L 3 cm  
Réf. **SECC618N**

Colonne 3 portes Capture noir mat H 166 x P 34 x L 35 cm  
Réf. **AQ3P35(G/D)\*363**

Patère double chromé brillant H 5 x P 4,1 x L 5 cm  
Réf. **PACCB**

Colonne aménagée porte miroir double face et corps chêne scié clair structuré H 152 x P 33 x L 40 cm  
Réf. **EAXMM3A4R15**



| P. 119

Façades et corps de meuble vert aloé mat, poignée Stella chromé brillant

#### Implantation meuble vasque 140 cm - simple vasque

2 bas 2 coulissants vert aloé mat H 55 x P 53 x L 30 cm  
Réf. **2 x B5J2C30713**

Plan stratifié chêne nordique structuré Ép. 1,8 x P 54 x L 140 cm  
Réf. **P2C15410394**

Vasque Uno semi-encastrée blanc brillant Ép. 1,5 x P 40 x L 50 cm  
Réf. **AHSY01**

Miroir H 108 x L 140 cm  
Réf. **MIR108140**

2 appliques led Ledy chromé brillant L 30 cm  
Réf. **LEDY30** (l'unité)

#### Aménagements complémentaires

Assise structure métal laqué noir et dessus chêne nordique structuré H 49 x P 33 x L 40,5 cm  
Réf. **ASSISERNO85**

Patère double noir mat H 5 x P 4,1 x L 5 cm  
Réf. **PACN**



| P. 118

Façades et corps de meuble chêne ambré structuré, poignée Stella chromé brillant

#### Implantation meuble vasque 120 cm - simple vasque

Bas 2 coulissants chêne ambré structuré H 55 x P 53 x L 40 cm  
Réf. **B5J2C40110**

Console gauche chêne ambré structuré Ép. 1,8 cm  
Réf. **CONSC1G110**

Plan stratifié grès noir structuré Ép. 1,8 x P 54 x L 120 cm  
Réf. **P2C154120819**

Vasque Uno semi-encastrée blanc brillant Ép. 1,5 x P 40 x L 50 cm  
Réf. **AHSY01**

Miroir Rond Ø 90 cm  
Réf. **MIC90**

Applique led Ledy chromé brillant L 30 cm  
Réf. **LEDY30**

#### Aménagements complémentaires

2 tablettes murales chêne ambré structuré Ép. 1,8 x P 13 x L 30 cm  
Réf. **PDC13013110** (l'unité)

2 paires de supports pour tablette chromé brillant H 6 x L 3 cm  
Réf. **SECC618** (la paire)

Colonne aménagée porte miroir double face et corps chêne ambré structuré H 152 x P 33 x L 40 cm  
Réf. **EAXMM3A4R31**

Patère double chromé brillant H 5 x P 4,1 x L 5 cm  
Réf. **PACCB**



| P. 117

Façades et corps de meuble chêne scié clair structuré, poignée Stella chromé brillant

#### Implantation meuble vasque 100 cm - simple vasque

Bas 2 coulissants chêne scié clair structuré H 55 x P 53 x L 30 cm  
Réf. **B5J2C30714**

Console droite chêne scié clair structuré Ép. 1,8 cm  
Réf. **CONSC1D714**

Plan stratifié craie mat Ép. 1,8 x P 54 x L 100 cm  
Réf. **P2C154100304**

Vasque Uno semi-encastrée blanc brillant Ép. 1,5 x P 40 x L 50 cm  
Réf. **AHSY01**

Miroir H 108 x L 70 cm  
Réf. **MIR10870**

Applique led Ledy chromé brillant L 30 cm  
Réf. **LEDY30**

#### Aménagements complémentaires

2 tablettes murales craie mat Ép. 1,8 x P 13 x L 30 cm  
Réf. **PDC13013304** (l'unité)

2 paires de supports pour tablette chromé brillant H 6 x L 3 cm  
Réf. **SECC618** (la paire)

## Delpha, jusqu'au bout des exigences

### L'ATOUT DE LA MARQUE DELPHA



Un laboratoire d'essais intégré qui impose un niveau élevé de qualité et de sécurité avec de nombreux tests effectués sur les composants de nos meubles :

- ✔ résistance aux chocs et aux rayures
- ✔ résistance au vieillissement et aux UV
- ✔ résistance à 200 000 mouvements de charnières
- ✔ résistance à 100 000 mouvements de coulissants
- ✔ tenue à la flexion des panneaux
- ✔ tenue à l'arrachement de 20kg pour nos poignées
- ✔ tenue à l'humidité et au gonflement à l'eau dans des conditions normales d'utilisation

## LES FAÇADES

Les façades d'épaisseur 1,8 cm sont montées en usine sur des corps de meuble assortis. Elles sont clipsables pour une pose et dépose rapide. Leur ouverture et leur fermeture sont amorties pour un confort d'utilisation optimal.

Tous les panneaux sont au minimum classés E1, garantissant une faible teneur en formaldéhyde (< 8 mg pour 100 gr de panneau sec, selon la méthode de mesure européenne ISO 12460-5). Les émissions en formaldéhyde selon la méthode de mesure EN 717-1 ne dépassent pas 50 % de la valeur limite permettant de les classer E1.

Les panneaux sont à base de bois issus de forêts gérées durablement, et possèdent la certification PEFC. Les bois ne sont pas issus d'arbres génétiquement modifiés, ni de sources controversées.

## FAÇADE PET



Les façades Capture coloris blanc brillant ou mat, argile mat et noir mat pour Intuitive / Inspiration / Graphic / WC.

Le matériau PET (polytéréphtalate d'éthylène) : les façades polymère sont réalisées en panneau de MDF (Medium Density Fiberboard) contrebalancé par une feuille mélaminée à l'arrière. Un film en PET d'une épaisseur comprise entre 0,3 et 0,4 mm est ensuite pressé à chaud sur le panneau préalablement encollé. Sous l'action combinée de la pression, de la chaleur et de la colle, le film est étiré et vient "épouser" la forme de la façade.

### La qualité Delpha

Les façades répondent à de fortes exigences notamment la tenue à la rayure, à l'abrasion, aux UV, à l'adhérence, aux chocs, au vieillissement et aux produits domestiques.

### Les avantages

Prise de main intégrée avec une belle brillance pour la façade brillante et un effet doux au toucher pour les façades mates.

## FAÇADE MÉLAMINÉ



Les façades mélaminées se déclinent en différentes finitions :

- Les façades mélaminées brillantes apportent de la profondeur à la couleur et un magnifique reflet.
- Les façades mélaminées structurées procurent un toucher incomparable et un rendu de bois naturel.
- Les façades mélaminées mates sont à la fois esthétiques et fonctionnelles car elles apportent un toucher velouté et limitent les traces de doigts.

Pour les façades mélaminées, tous les panneaux de particules sont de qualité E1, garantissant une faible teneur en formaldéhyde. Par ailleurs, dans le cadre de la certification ISO 14001, nous garantissons l'absence de métaux lourds et de composés halogénés dans les panneaux. Les caractéristiques des panneaux de particules correspondent à la classification P2 selon la norme européenne EN 312.

### Le matériau

Les façades mélaminées sont constituées d'une feuille de papier décor imprégnée de résine thermodurcissable. Cette feuille est pressée à chaud sur un panneau de particules.

### La qualité Delpha

Notre laboratoire teste régulièrement les principales caractéristiques des surfaces mélaminées. Les façades sont équipées de la technologie des chants laser, basée sur un soudage du chant sans colle par activation d'une couche fonctionnelle grâce à un faisceau laser de forte puissance.

### Les avantages

- Aucune trace de colle.
- Joint invisible.
- Qualité de tenue du chant.
- Résistance à l'humidité.

## LE CORPS DE MEUBLE



Les panneaux sont à base de bois issus de forêts gérées durablement, et possèdent les certifications PEFC. Les bois ne sont pas issus d'arbres génétiquement modifiés, ni de sources controversées. Ils ne contiennent pas de métaux lourds, ni de composés halogénés.

Les caractéristiques des panneaux de particules correspondent à celles de la classification P2 selon la norme européenne EN 312. Tous les panneaux sont au minimum classés E1, garantissant une faible teneur en formaldéhyde (< 8 mg pour 100 gr de panneau sec, selon la méthode de mesure européenne EN 120). Les émissions en formaldéhyde selon la méthode de mesure EN 717-2 ne dépassent pas 50 % de la valeur limite permettant de les classer E1.

### La qualité Delpha

La qualité du corps de meuble et de ses composants est primordiale. C'est elle qui assurera une longévité et une fonctionnalité durable à chacun des meubles de salles de bains fabriqués par Delpha.

- Les corps de meubles sont assemblés en usine par tourillons.
- Ils sont constitués de panneaux de particules de 1,8 cm d'épaisseur surfacés mélaminés. Pour les décors bois : sens de fil vertical.



- Les chants avant sont d'épaisseur 1,3 mm ce qui apporte esthétique et protection contre les chocs.
- La technologie des chants laser est basée sur un soudage du chant sans colle, par activation d'une couche fonctionnelle grâce à un faisceau laser de forte puissance.

#### Les avantages

- Pour une facilité de montage et une finition optimale, les meubles sont assemblés en usine par des équipements ultra modernes qui garantissent des affleurages d'une grande précision grâce à un centrage automatique des perçages.
- Aucune trace de colle.
- Joint invisible.
- La qualité de tenue du chant et sa soudure étanche.
- Les chants arrière sont protégés par des chants kraft, ce qui apporte une bonne résistance contre l'humidité.
- Les dos sont constitués d'un panneau de fibres haute densité assortis au corps de meuble (voir le descriptif des coloris p. 181).

### LES SUSPENSIONS

#### La qualité Delpha

Les meubles sont équipés de 2 suspensions métalliques réglables fixées solidement grâce à des inserts à la fabrication. Deux vis aisément accessibles par l'avant permettent un réglage.

#### Les avantages

- Le mécanisme, dont les parties métalliques sont traitées contre la corrosion, assure à la suspension robustesse et longévité.
- Un cache métal de forme esthétique permet de dissimuler les vis de réglage pour les meubles hauts, les armoires de toilette et les colonnes.
- Les suspensions de meubles reposent sur de solides pattes de fixation en métal zingué Ép. 2 mm. Leur tenue dépend du choix approprié des chevilles selon le type de mur qui est laissé sous la responsabilité de l'installateur. Testées par l'Institut technologie FCBA, les suspensions répondent ainsi à la norme européenne EN 14749.

### LE VIDE SANITAIRE

#### La qualité Delpha

Les bas sous vasques et les commodes possèdent un dos amovible créant un vide sanitaire de 6 cm. Les bas sous vasques Optimise 2 coulissants/1 flaconnier et 2 coulissants/1 porte ne possèdent pas de dos, côté coulissants. Le vide sanitaire pour le flaconnier est de 4 cm. Les meubles Vision H 32 cm ne possèdent pas de dos. Le vide sanitaire pour les meubles Vision H 32 cm est de 8 cm. Les colonnes, demi-colonnes et meubles hauts possèdent un dos créant un vide sanitaire de 2 cm.

#### Les avantages

- Le passage des tuyauteries apparentes dans le vide sanitaire permet de les dissimuler pour une finition parfaite.
- Une bonne circulation de l'air pour une bonne hygiène.
- Il permet d'installer un siphon déporté créant un gain de place pour le rangement, mais également une belle esthétique en le dissimulant derrière le dos amovible.

### L'ÉTAGÈRE VERRE

#### La qualité Delpha

Les étagères verre sont en verre trempé Ép. 6 mm, coloris brun.

#### Les avantages

- Le verre trempé est un verre de sécurité très résistant. En cas de casse, il se fragmente en petits morceaux limitant ainsi les risques de blessures.
- Les étagères sont maintenues par des supports spécifiques translucides avec ventouses.
- Les étagères sont réglables en hauteur tous les 6,4 cm.

### L'ÉTAGÈRE MÉLAMINÉ



Les étagères mélaminées d'une épaisseur de 1,8 cm sont réalisées en panneau de particules surfacé mélaminé de qualité E1, garantissant une faible teneur en formaldéhyde.

#### Les avantages

- Une charge de 0,75 kg par décimètre carré ne les fera pas fléchir de plus de 0,75 % de leur longueur.
- Le chant avant, étant dans un chant plus épais en polypropylène ou en ABS Ép. 1,3 mm, est donc plus résistant et antichoc.
- Les étagères sont réglables avec un réglage en hauteur tous les 6,4 cm.

• Les supports d'étagères sont en métal nickelé, très résistants, esthétiques et discrets. Ils se coordonnent avec les charnières et les vis d'assemblage assurant ainsi une unité visuelle qualitative de l'intérieur des meubles.

### LES PIEDS



#### La qualité Delpha

Les pieds sont carrés, en aluminium anticorrosion, coloris chromé brillant. Les pieds H 24 cm sont en coloris inox brossé. Il existe 6 hauteurs de pieds : 7,5, 14, 18, 24, 30 et 37 cm. La section est de 4 x 4 pour les pieds H 18, 30 et 37 cm, de 3 x 3 cm pour les pieds H 14 cm et de 2,5 x 2,5 cm pour les pieds H 7,5 et 24 cm. La hauteur des pieds est réglable de 0 à + 2 cm pour les H 14, 18, 30 et 37 cm et de 0 à + 1,5 cm pour les H 7,5 et 14 cm.



Pour la ligne Intuitive, les pieds sont carrés en chêne massif, légèrement inclinés, en hauteur 30 cm. La section haute du pied est de 4 x 4 cm et la section basse du pied est de 2,5 x 2,5 cm.



Pour la ligne Inspiration, les pieds Créa sont carrés, en métal laqué noir grainé. Les pieds en hauteur 67 cm sont équipés d'une patte de fixation à 40 cm du sol et sont à positionner sur les côtés du meuble qui est pré-percé à l'intérieur.



Pour la ligne Parenthèse, les pieds sont en métal laqué noir grainé. Disponibles en H 18 cm, 30 cm et 52 cm, section haute 12,5 x 12,5 cm et section basse 2,6 x 2,6 cm.

L'installation de pieds ne dispense pas de la fixation murale du meuble impérative.

#### Les avantages

- Pour compenser les inégalités du sol et obtenir un alignement parfait des meubles, un réglage d'une amplitude de 2 cm des pieds est possible grâce à des vérins.
- Le réglage s'effectue très facilement et sans effort en vissant ou dévissant une embase de large surface et de forme arrondie

## LES ÉQUIPEMENTS DE SÉRIE

Des éléments aux avantages qualitatifs indéniables.

### LE TIROIR ET LE COULISSANT



#### La qualité Delpha

Delpha a choisi pour équiper sa collection Delphy, des tiroirs et coulissants aux très hautes performances en termes de qualité, d'esthétique, de fonctionnalité et de sécurité.

**Ces tiroirs et ces coulissants bénéficient d'une ouverture totale. Ils sont équipés du système Silenstyle® qui permet un amorti à l'ouverture, ainsi qu'à la fermeture.**

- Les côtés des tiroirs et des coulissants sont en métal laqué époxy brun métallisé.
- Ils sont équipés à l'arrière d'un dos rehaussé pour éviter la chute des objets, de railings carrés permettant le maintien et le réglage de la façade.

#### Les avantages

- Leur capacité de charge est de 35 kg. Ces glissières permettent la sortie intégrale du coulissant par rapport au corps de meuble offrant ainsi une accessibilité totale de

## Delpha, jusqu'au bout des exigences

l'intérieur du coulissant. Elles sont parfaitement silencieuses, très résistantes et stables pour un grand confort d'utilisation. Elles sont équipées d'un amortisseur système Silenstyle® empêchant à l'ouverture et à la fermeture le claquement du coulissant et créant un confort d'utilisation qui devient vite indispensable. Le tout complété par un système de rappel qui empêche de rester entrouvert.

- Les fonds sont réalisés en panneau de particules surfacé mélaminé d'épaisseur 1,6 cm très résistant.
- Leurs côtés enveloppent les glissières et les rendent invisibles. Les poussières ne risquent donc pas d'altérer le mouvement des glissières dans le temps.
- Les tiroirs et les coulissants glissent sur de véritables glissières à roulements pour un vrai confort d'utilisation.
- Les coulissants supérieurs des bas sous vasque possèdent un dos avec découpe cache-siphon en métal laqué époxy brun métallisé. Les bas sous vasque Vision H 32 et H 64 cm, Graphic Extra et Parenthèse H 36 et 72 cm possèdent un coulissant supérieur sans découpe et un dos réduit.
- Les faces avant des coulissants sont clipsables et déclipables ce qui facilite l'installation du meuble sans outil.
- Le réglage latéral de la face se fait sans outil par 2 ergots situés au-dessous du coulissant.
- Le réglage en hauteur de la face se fait par 2 vis situées sur le côté intérieur du tiroir ou du coulissant.
- Ils sont démontables et remontables sur les coulisses simplement d'un geste vertical sans l'utilisation d'outil.
- Ils peuvent être équipés de compartiments de rangement bambou empilables et modulables ou de bacs amovibles pour répondre aux besoins de rangement de chacun. Ils ont été conçus pour une prise de main ergonomique et un entretien simplifié. Très résistant, le bambou est peu sensible aux variations d'humidité. Il est donc idéal pour une utilisation dans une salle d'eau.

### LA PORTE



#### La qualité Delpha

Pour un confort et un silence de fermeture, l'ensemble des portes est livré de série avec des amortisseurs système Silenstyle® intégrés aux charnières : fermeture douce et silencieuse, réglage 3D, durabilité et fiabilité. L'amortisseur est débrayable pour s'adapter aux fortes variations de poids de porte et de vitesse de fermeture. Testée officiellement par le LGA, organisme Allemand, la charnière Delpha a subi avec succès différents tests de la norme européenne DIN EN 14 749, DIN EN 15 570 niveau de vérification 3.

#### Les charnières

Elles sont entièrement métalliques. Les axes et articulations sont en acier. Ces charnières sont conçues pour une durée de vie de 25 ans (nous les testons à 200 000 mouvements en ouvertures / fermetures).

#### Les avantages

- Une fonctionnalité accrue : ouverture de la porte à 110°. Un ressort de rappel maintient la porte en position fermée. Le réglage est tridimensionnel par vis excentrique, ce qui facilite le réglage à la pose et à l'usage, pour aboutir à un meilleur alignement des façades.
- Les charnières sont clipsables, permettant un montage et démontage rapide et sans outil de la porte, pour un entretien facile.
- La sécurité des charnières est assurée par un traitement anticorrosion sur les vis anti-chute et anti-desserrage, des angles arrondis, des axes d'articulations et vis en acier ce qui garantit aucune usure dans le temps.

### LES POIGNÉES



#### La qualité Delpha

Toutes les poignées sont en métal et sélectionnées pour concilier esthétique, performance et confort d'usage.

#### Les avantages

- Tenue aux UV (rayons ultraviolets).

- Tenue à la corrosion.
- Tenue des revêtements et tenue à l'arrachement.
- La totalité des parties vissées sont en métal.

## LES PLANS

### LE PLAN DE TOILETTE STRATIFIÉ



#### La qualité Delpha

Les plans stratifiés sont constitués d'une feuille de stratifié Ép. de 0,7 à 0,8 mm, pressée à chaud et collée sur un support de panneau de particules. Leur épaisseur totale est de 1,8 cm. Ils sont en aggloméré haute densité.

#### Les avantages

- De nombreux décors structurés disponibles.
- Ils procurent un toucher incomparable tout en relief et un rendu naturel de bois et pierre.

- Possibilité de réaliser un "total look" sur l'ensemble du meuble (plan de toilette, corps de meuble, façades, tablettes, dossier, bandeau lumineux...).

- Une facilité d'entretien.

### LES VASQUES BOLIA / SOURCE ET PLANS VASQUES CÉRAMIQUE / CERAMLIGNE XL



#### La qualité Delpha

Les plans vasque sont réalisés en grès émaillé et moulés d'une seule pièce, disponibles en blanc brillant.

L'ensemble ne comporte aucun joint assurant un excellent comportement à l'eau, une hygiène irréprochable et un bel esthétisme.

Plans vasques percés de série Ø 35 mm pour la mise en place de la robinetterie et équipés d'un trop-plein intégré.



La vasque Bolia est disponible en deux finitions : blanc brillant réalisée en porcelaine émaillée et naturel mat réalisée en porcelaine non émaillée.



La vasque Source en grès émaillé est disponible en deux finitions : noir mat et blanc brillant.

Vasque sans trop-plein ni trou de robinetterie, elle est à installer avec une bonde à écoulement libre. L'utilisation d'un mitigeur réhaussé est recommandée.

#### Les avantages

- Une matière parmi les plus dures jamais développées ce qui assure une grande résistance à l'usure, aux taches.
- Matériau noble fabriqué à partir de matières premières naturelles.
- Lisse et agréable au toucher. Le nettoyage en est simplifié au maximum, une éponge humide suffit.

### LES PLANS VASQUES OVALIE / VISION / MOULÉ / MALO / EFFET PIERRE / OPTIMISE / KULTE ET LA VASQUE UNO



#### La qualité Delpha

Réalisé en matériau de synthèse revêtu d'un gelcoat blanc brillant ou noir mat (plan effet Pierre).

La vasque et le plan ne font qu'un, assurant esthétique et hygiène irréprochable.

Percé de série pour la mise en place Ø 35 mm de la robinetterie (sauf L 120 cm vasque centrée pour Moulé et effet Pierre) et équipé d'un trop-plein intégré avec bague en finition chromé brillant. Les plans Écrin sont livrés de série avec deux bagues : une en finition blanc et une en finition chromé brillant. Pour le plan vasque effet Pierre, le trop-plein est rapporté avec bague en finition noir mat.



Les plans Moulé et effet Pierre en largeur 120 cm vasque centrée disposent de 3 pré-perçages pour robinetterie permettant un positionnement au choix de(s) robinet(s) mural ou à poser, simple ou double.

#### Les avantages

- Pour le plan vasque, l'ensemble plan et vasque ne comporte aucun joint ce qui assure un excellent comportement à l'eau.
- Lisse, texturé, brillant ou mat et agréable au toucher.
- Non poreux et étanche, d'une grande résistance à l'usure et aux taches.

## LES PLANS OPALE ET NEIGE



#### Plan Opale

##### La qualité Delpha

Réalisé en matériau de synthèse revêtu d'un gelcoat blanc brillant ou blanc mat, la vasque et plan ne font qu'un, assurant esthétique et hygiène irréprochable.

#### Plan Neige

##### La qualité Delpha

Le plan vasque est réalisé en grès émaillé blanc brillant, moulé d'une seule pièce.

Les deux plans sont réversibles ce qui permet lors de la pose de positionner le trou de robinetterie à droite ou à gauche. Non équipés de trop-plein, ils sont à installer avec une bonde à écoulement libre.

#### Les avantages

- La vasque est moulée dans la masse. De ce fait, l'ensemble ne comporte aucun joint ce qui assure un excellent comportement à l'eau.
- Lisse et agréable au toucher.
- Non poreux et étanche, d'une grande résistance à l'usure et aux taches.

## LES ÉLÉMENTS HAUTS

### L'ARMOIRE DE TOILETTE



Assorties au bas sous vasque ou côtés effet miroir, les armoires de toilette possèdent un dos créant un vide sanitaire de 2 cm et sont équipées d'une étagère en verre trempé Ép. 6 mm réglable, en coloris brun.

#### Les avantages

- Elles offrent une belle capacité de rangement.
- Les portes miroirs double face Ép. 6 mm, des armoires de toilettes Déco et côtés effet miroirs permettent de se voir sur les miroirs intérieurs et extérieurs de la porte
- Les portes miroirs des armoires de toilette Purdéco, Purdéco Noir et Alcove possèdent un miroir collé sur un panneau déco pour un esprit total look et intégré à la salle de bains, Ép. 22 mm.
- Ouvertures des portes à 125° pour l'ensemble des armoires.
- Elles offrent un accès aux objets rangés à l'intérieur du meuble et sont équipées de poignées chromées brillantes, de charnières amorties et de butées amortisseurs pour une fermeture de la porte tout en douceur, système Silenstyle®.
- Elles peuvent être équipées d'un boîtier prise et interrupteur ainsi que d'un miroir grossissant (x3) (voir page 169).

### LES MIROIRS



Miroir Ép. 4 mm, collé sur structure aluminium, Ép. totale 2,2 cm. Le miroir Ruban H 55 cm avec contour noir est sérigraphié d'un contour noir de 1 cm.



Le miroir Rond Ø 60 cm et Square L 60 x H 90 cm sont sérigraphiés d'un contour sablé de 1 cm, pour le miroir Square L 80 x H 80 cm le contour sablé est de 0,5 cm.

#### Les avantages

- Équipé d'un système de fixation pour applique lumineuse : pour une installation simple et rapide.
- Miroirs Rectangulaire L 40 à L 90 cm, Square et Rond : 1 patte de fixation centrée.
- Miroirs Rectangulaire L 100 à L 140 cm : 3 pattes de fixation.
- Miroir Arche : 1 patte de fixation centrée en haut et 1 en bas du miroir à utiliser selon le sens de la pose.
- Astucieux le miroir H 55 cm, avec son profil sur l'arrière permet la mise en place d'accessoires : gobelet et tablette céramique, ainsi qu'un double crochet (voir page 140).



### LES MIROIRS AURORE ET ROND LUMINEUX



Miroirs éclairants, Ép. 4 mm collé sur structure aluminium, Ép. totale 2,9 cm. Éclairage LED interchangeable. Classe II IP 44 - 230 V - 8 W - 800 lumens - 4000 kelvin. Le miroir Rond lumineux Ø 60 a un contour sablé de 1 cm avec rétro-éclairage.

Le miroir Aurore est rectangulaire, avec angles arrondis. Il est sérigraphié d'un contour noir de 1 cm. La partie éclairante led H 4 cm est arrondie dans les angles.

#### Les avantages

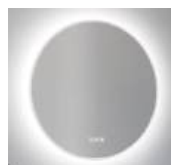

- Il peut être installé dans le volume 2.
- Simple et rapide d'installation.
- Équipés de 3 commandes sensibles :
  - Bouton on/off, appui simple pour allumer ou éteindre.
  - Bouton permettant de faire varier l'intensité lumineuse par paliers (100%-75%-50%-25%), appui simple pour passer de l'un à l'autre.
  - Bouton pour l'antibuée : il fonctionne indépendamment de l'allumage du miroir, il devient orange pour indiquer qu'il est en fonctionnement. Au bout de 2h, le miroir se coupe complètement (LED + antibuée), les boutons s'éteignent pour limiter la consommation d'énergie et les risques en cas d'oubli d'extinction.

### LE MIROIR ÎLUMINE ANTIBUÉE H 69 cm



Miroir lumineux Ép. 4 mm, bords biseautés polis et vernis, collé sur structure aluminium, Ép. totale 3 cm. Éclairage led interchangeable, interrupteur sensitif et système antibuée intégrés. Classe II IP44, 230 V, 4000 kelvin.

#### Les avantages

- Il peut être installé dans le volume 2.
- Une pureté des lignes.
- Simple et rapide d'installation.

### LE MIROIR ALCÔVE



Miroirs H 70 cm angles arrondis Ép. 4 mm collé sur structure acier. Hauteur totale 80 cm et Ép. totale 4 cm avec cadre métal laqué noir grainé.

#### Les avantages

- Équipé d'une tablette avec 2 cales antichutes Ép. 0,15 x P 14,1 cm.
- Fixation pour applique : 1 pour miroir L 60 cm et 3 pour miroir L 110 cm.

# Delpha, jusqu'au bout des exigences

## ÉLÉMENTS EN MÉTAL



La tablette murale et le porte-serviettes Créa sont en métal laqué noir grainé, section carrée 1,6 x 1,6 cm. Des butées adhésives transparentes de fixation pour la tablette et des pastilles noires sont fournies pour masquer les trous de fixation du cadre.



Pour ligne Parenthèse : Les angles métal sont laqué noir grainé. Ils sont à visser pour les façades mélaminées et à coller pour les façades miroirs. La tablette et la niche Alcôve sont équipées d'un système de fixation par trou de serrure et silicone à placer sur le bas du support.

## L'ASSISE



Structure métal, section ronde 11 mm, laqué blanche ou noire et dessus mélaminé, coloris au choix. Livré avec 4 patins. Poids supporté 130kg.

## HABILLAGES DE BAIGNOIRE



Les panneaux sont à base de bois issus de forêts gérées durablement, et possèdent les certifications PEFC. Les bois ne sont pas issus d'arbres génétiquement modifiés, ni de sources controversées. Ils ne contiennent pas de métaux lourds, ni de composés halogénés. Les caractéristiques des panneaux de particules correspondent à celles de la classification P2 selon la norme européenne EN 312. Tous les panneaux sont au minimum classés E1, garantissant une faible teneur en formaldéhyde (< 8 mg pour 100 gr de panneau sec, selon la méthode de mesure européenne EN 120). Les émissions en formaldéhyde selon la méthode de mesure EN 717-2 ne dépassent pas 50% de la valeur limite permettant de les classer E1.

### La qualité Delpha

- Ils sont constitués de panneaux de particules de 1,8 cm d'épaisseur.

### Les avantages

- Façade et retour hauteur 55 cm. Mise à niveau par vérins réglables en hauteur de 1 à 2 cm.
- Système de clipsage permettant un démontage instantané, très pratique pour l'accès à la partie technique sous la baignoire.

## L'ÉCLAIRAGE DANS LA SALLE DE BAINS

### LA NORME NFC15-100/A2



Grâce à la certification des produits électriques DELPHA en Classe II IP 44 (=IPX4), nos meubles peuvent être placés dans le volume 2 de la salle de bains.

### ASTUCE

Les normes à respecter pour les appareillages électriques dans les pièces d'eau délimitent différents volumes allant de 0 à 2 pour répondre aux exigences en matière de protection contre les chocs électriques (Classe) et contre la pénétration de solides (IP 2X) ou de liquides (IP X4).

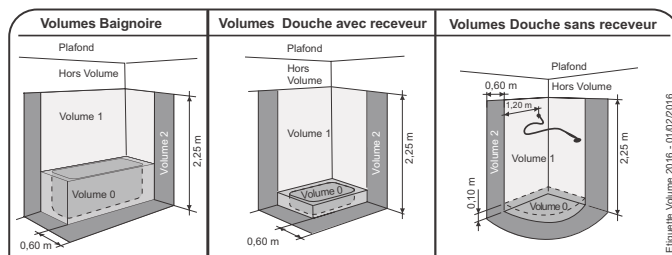

### Boîtier prise BPISF

Boîtier composé d'une prise et d'un interrupteur, coloris blanc, à installer en position horizontale sous le plafond ou étagère fixe du meuble. H 8,5 x P 8,5 x L 16,9 cm - Classe I IP 23, 230 V.

### Boîtier prises B1P2UF et B2P2UF

Coloris gris clair métallisé, à installer en position horizontale ou verticale dans les meubles. Classe I IP 44, 230 V.



Pour B1P2UF, boîtier composé de 1 prise et 2 prises USB avec clapets de protection, H 6,4 x P 5 x L 14 cm.



Pour B2P2UF, boîtier composé de 2 prises et 2 prises USB avec clapets de protection, H 6,4 x P 5 x L 20 cm.

### PUISSANCE / LUMINOSITÉ ET COULEUR : WATT / LUMENS ET KELVIN

#### La puissance : elle est exprimée en Watt.

Elle permet de définir la quantité d'énergie consommée par une ampoule en 1 seconde.

#### La luminosité : elle est définie en Lumens.

C'est la quantité de lumière visible émise par l'ampoule.

L'efficacité lumineuse d'une ampoule s'exprime en lumens par watt (lm/w) : c'est le rapport entre son efficacité lumineuse et sa consommation en énergie.

Correspondance d'éclairage communiquée à titre indicatif pour comparaison :

- Les ampoules à incandescence classiques développent de 8 à 16 lm/w.
- Les lampes fluocompactes développent de 50 à 80 lm/w.
- Les lampes led développent de 30 à 130 lm/w.

Pour acquérir vos futures ampoules basse consommation, le lumen devient le nouveau critère de sélection pour choisir vos ampoules et vos spots avec l'intensité lumineuse désirée. Le lumen est l'unité de mesure du flux lumineux d'un éclairage. Son symbole sur les boîtes d'ampoules est : lm. Exemple : 400 lm.

**La couleur : elle est exprimée en kelvin.**

L'échelle kelvin mesure la "température de couleur" d'un objet chauffé par analogie à la lumière du jour (rayons infrarouges et lumière visible du rouge au bleuté).  
La lumière est intimement liée à la couleur.

- Plus la température kelvin est élevée, plus la lumière est "froide", plus elle est blanche et tire vers le bleu 7000 kelvin.
- La température kelvin "moyenne" pour une lumière idéale, couleur jaune 4000 kelvin.
- Plus la température kelvin est basse, plus elle est "chaude", plus elle est ambrée et tire vers le jaune / orange 2000 kelvin.

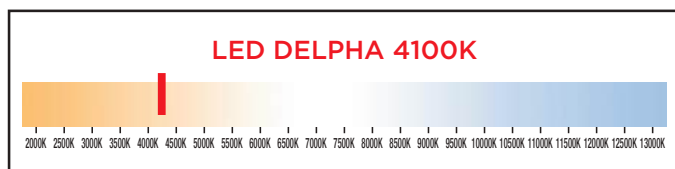

#### APPLIQUES LED ET SPOT LED

La LED (Diode Electro Luminescente) est un composant opto électronique capable d'émettre de la lumière lorsqu'il est parcouru par un courant électrique. D'une faible consommation d'énergie, elle a également une durée de vie extrêmement longue. Elle s'affirme comme le mode d'éclairage le plus performant et durable. Les appliques et les spots led Delpha ont une température de couleur de 4000 à 4100 kelvin, soit une lumière chaude. Elles ne doivent pas être jetées à la poubelle, il faut donc les amener à la déchetterie avec les déchets électroniques.

Applique led  
Ledy chromé



Appique led  
Ronde



Appique led  
Bois



Appique led  
Céleste



## Delpha, jusqu'au bout des exigences

### LA GARANTIE DE LA MARQUE DELPHA

Durée : la garantie prend effet à la date de livraison chez le distributeur.

Elle est de :



(hors led)

#### OBJET

Les produits sont garantis contre tous vices de matière ou défauts de fabrication. La garantie comprend le remplacement des produits défectueux par des produits identiques ou similaires.

Delpha prend à sa charge la fourniture et les frais d'envoi des produits remplacés de l'usine au dépôt du distributeur. Sont exclus de la garantie les dommages éventuels causés par des vices de pose, le fabricant n'intervenant pas dans l'installation ainsi que tous les autres frais relatifs à l'échange des produits défectueux, en particulier les frais de dépose et de repose, les frais de déplacement et de livraison chez le consommateur final.

#### DOMAINE D'EXCLUSION

La garantie Delpha ne couvre pas les dommages d'origines suivantes :

- Le non-respect de la notice d'installation.
- Le non-respect des consignes d'entretien.
- L'utilisation de produits inadaptés.
- L'excès de chaleur.
- L'excès d'humidité.
- Le défaut dû à des modifications des meubles.
- L'infiltration d'eau due à des joints défectueux.
- Les nuances dans les décors bois.
- La variation de teinte due à la lumière.
- L'usure normale des produits due à leur utilisation.
- Les ampoules led et autres produits consommables.

Le bon fonctionnement de nos produits est tributaire d'une pose effectuée selon les règles de l'art et dans des conditions normales d'utilisation.

### CONSEILS D'ENTRETIEN



Il est recommandé d'utiliser un chiffon doux microfibre. Les frottements à sec sont à proscrire (risques de rayures).

Rincer et sécher rapidement avec un chiffon doux microfibre. Ne pas utiliser de détergents contenant des particules abrasives (crème à récurer).



Les étiquettes difficiles à décoller peuvent être enlevées :

- En réchauffant légèrement l'étiquette avec un sèche-cheveux pour réactiver la colle.
- En imbibant l'étiquette avec du produit à vitre ou de l'eau savonneuse (quelques secondes suffisent).

Finitions / Matières	Types de taches	Eau savonneuse	Produits à vitres	Alcool ménager	Raveur de stratifié	Acétone	Essence F	Eau écarlate	Vinaigre blanc
Mélaminé	Gras	●	●		●				
	Calcaire								●
	Colle (étiquette, film, scotch)	●	●	●	●		●	●	
	Divers			●					
Mélaminé verni	Gras	●	●		●				
	Calcaire								●
	Colle (étiquette, film, scotch)							●	
Stratifié	Gras	●	●		●				
	Calcaire								●
	Colle (étiquette, film, scotch)						●	●	
	Divers			●		●			
PET (Polytéréphtalate d'éthylène)	Gras	●	●		●				
	Calcaire								●
	Colle (étiquette, film, scotch)							●	
Métal laqué	Gras	●	●			●			
	Colle (étiquette, film, scotch)					●		●	
Marbre de synthèse	Gras	●	●						
	Calcaire								
	Colle (étiquette, film, scotch)						●	●	
	Divers			●					
Céramique	Gras	●	●						
	Calcaire								●
	Colle (étiquette, film, scotch)					●	●	●	
Verre	Divers			●		●			
	Gras	●	●						
	Calcaire								●
	Colle (étiquette, film, scotch)					●	●	●	
Verre	Divers			●		●			
	Colle (étiquette, film, scotch)					●	●	●	

● Ne pas utiliser ● Conseillé

## Descriptif des coloris définis selon choix de la façade

LIGNES	DESSCRIPTIF FAÇADE	FAÇADE	CORPS DE MEUBLE : BAS, COLONNES, HAUTS ET ARMOIRES DE TOILETTE	DOS DE MEUBLE	TABLETTES MURALES
	<p>Ép. 1,8 cm en PPSM (panneaux de particules surfacé mélaminé), 4 chants Ép. 1,3 mm assortis.</p>	<b>050</b> - Blanc brillant	<b>56</b> - Blanc brillant	Blanc	<b>050</b> - Blanc brillant
		<b>281</b> - Craie brillant	<b>53</b> - Craie brillant	Craie	<b>281</b> - Craie brillant
		<b>204</b> - Blanc ultra mat	<b>25</b> - Blanc ultra mat	Blanc ultra	<b>204</b> - Blanc ultra mat
		<b>304</b> - Craie mat	<b>37</b> - Craie mat	Craie	<b>304</b> - Craie mat
		<b>399</b> - Noisette mat	<b>43</b> - Noisette mat	Noisette	<b>399</b> - Noisette mat
		<b>200</b> - Rose pastel mat	<b>26</b> - Rose pastel mat	Argile	<b>200</b> - Rose pastel mat
		<b>107</b> - Terracotta mat	<b>32</b> - Terracotta mat	Argile	<b>107</b> - Terracotta mat
		<b>282</b> - Rouge garance mat	<b>54</b> - Rouge garance mat	Argile	<b>282</b> - Rouge garance mat
		<b>223</b> - Sépia mat	<b>45</b> - Sépia mat	Sépia	<b>223</b> - Sépia mat
		<b>389</b> - Café mat	<b>41</b> - Café mat	Café	<b>389</b> - Café mat
		<b>064</b> - Gris nuage mat	<b>06</b> - Gris nuage satiné	Gris nuage	<b>064</b> - Gris nuage mat
		<b>066</b> - Vert olive mat	<b>33</b> - Vert olive mat	Argile	<b>066</b> - Vert olive mat
		<b>713</b> - Vert aloé mat	<b>24</b> - Vert aloé mat	Argile	<b>713</b> - Vert aloé mat
		<b>260</b> - Bleu poudré mat	<b>46</b> - Bleu poudré mat	Argile	<b>260</b> - Bleu poudré mat
		<b>147</b> - Bleu paon mat	<b>51</b> - Bleu paon mat	Graphite	<b>147</b> - Bleu paon mat
		<b>341</b> - Galet mat	<b>09</b> - Galet mat	Galet	<b>341</b> - Galet mat
		<b>396</b> - Graphite mat	<b>42</b> - Graphite mat	Graphite	<b>396</b> - Graphite mat
		<b>395</b> - Bleu de minuit mat	<b>18</b> - Bleu de minuit mat	Graphite	<b>395</b> - Bleu de minuit mat
		<b>226</b> - Chêne du désert structuré	<b>48</b> - Chêne du désert structuré	Chêne du désert	<b>226</b> - Chêne du désert structuré
		<b>714</b> - Chêne scié clair structuré	<b>15</b> - Chêne scié clair structuré	Chêne scié clair	<b>714</b> - Chêne scié clair structuré
<b>110</b> - Chêne ambré structuré	<b>31</b> - Chêne ambré structuré	Chêne ambré	<b>110</b> - Chêne ambré structuré		
<b>370</b> - Noyer brun structuré	<b>13</b> - Noyer brun structuré	Noyer brun	<b>370</b> - Noyer brun structuré		
<b>085</b> - Chêne nordique structuré	<b>30</b> - Chêne nordique structuré	Chêne nordique	<b>085</b> - Chêne nordique structuré		
<b>372</b> - Béton clair structuré	<b>19</b> - Béton clair structuré	Gris nuage	<b>372</b> - Béton clair structuré		
<b>374</b> - Béton foncé structuré	<b>20</b> - Béton foncé structuré	Galet	<b>374</b> - Béton foncé structuré		
<b>378</b> - Béton anthracite structuré	<b>35</b> - Béton anthracite structuré	Graphite	<b>378</b> - Béton anthracite structuré		
<p><b>FAÇADES CAPTURE</b></p> 	<p>Ép. 1,9 cm en MDF (panneau de fibres de moyenne densité), revêtement polymère PET (polytéréphtalate d'éthylène), 1 face brillante ou mate et chants épais assortis. Contreface mélaminé satiné assorti à la façade.</p>	<b>525</b> - Blanc brillant	<b>56</b> - Blanc brillant	Blanc	<b>050</b> - Blanc brillant
		<b>362</b> - Blanc mat	<b>47</b> - Blanc satiné	Blanc	<b>109</b> - Blanc satiné
		<b>380</b> - Argile mat	<b>11</b> - Argile mat	Argile	<b>280</b> - Argile mat
		<b>363</b> - Noir mat	<b>14</b> - Noir mat	Noir	<b>010</b> - Noir mat

# DÉCOUVREZ TOUTES LES COLLECTIONS DELPHA



**Site internet**  
[www.delpha.com](http://www.delpha.com)



**Réseaux sociaux**



## **Showroom Delpha Paris**

69 avenue Ledru-Rollin - Paris 12<sup>e</sup> - FRANCE

Tél. : 01 53 02 05 25 - Email : [delphaparis@delpha.com](mailto:delphaparis@delpha.com)

Ouvert du mardi au samedi de 10h à 13h et de 14h à 18h30

Venez rencontrer notre équipe en prenant rendez-vous par email

Métro : Ligne 8, Ledru-Rollin - Bus : 20, 29, 61, 87, 91

Parking : Faubourg St-Antoine - Bastille



## **DELPHA**

43 bis Route des Aravis - La Cour - 74230 Thônes - France

### **Adresse postale :**

Fournier - Delpha - CS 10003 - 74230 Thônes - France

Tél. : 04 50 65 53 20 - E-mail : [info@delpha.com](mailto:info@delpha.com)

Votre Installateur Delpha

Votre Distributeur Delpha